

Документ подписан простой электронной подписью
Информация о владельце:
ФИО: Позябин Сергей Владимирович
Должность: Ректор
Дата подписания: 21.12.2022 19:19:14
Уникальный программный ключ:
7e7751705ad67ae2d6295985e0e9170e0ad024c

МИНИСТЕРСТВО СЕЛЬСКОГО ХОЗЯЙСТВА РОССИЙСКОЙ ФЕДЕРАЦИИ
Федеральное государственное бюджетное образовательное учреждение
высшего образования
«Московская государственная академия ветеринарной медицины и
биотехнологии – МВА имени К.И. Скрябина»

УТВЕРЖДАЮ
Проректор по учебной,
воспитательной работе и
молодежной политике
_____С.Ю. Пигина
«31» _____августа 2021 г.

МЕТОДИЧЕСКИЕ РЕКОМЕНДАЦИИ

для выполнения практических работ по учебной дисциплине
СОО.01.06 ОСНОВЫ БЕЗОПАСНОСТИ ЖИЗНЕДЕЯТЕЛЬНОСТИ
(пятидневные учебные сборы)

Специальность

36.02.01 Ветеринария

Уровень подготовки

Базовый

Среднее профессиональное образование

Москва, 2021

ОРГАНИЗАЦИЯ-РАЗРАБОТЧИК:

Федеральное государственное бюджетное образовательное учреждение высшего образования «Московская государственная академия ветеринарной медицины и биотехнологии – МВА имени К.И. Скрябина», кинологический колледж

РАЗРАБОТЧИК:

- преподаватель кинологического колледжа,

С.П.Новиков
ФИО

**МЕТОДИЧЕСКИЕ РЕКОМЕНДАЦИИ ПО ВЫПОЛНЕНИЮ ПРАКТИЧЕСКИХ РАБОТ
РАССМОТРЕНА И ОДОБРЕНА:**

на заседании Учебно-методической комиссии кинологического колледжа

Протокол заседания от _____ № *1* от « *30* » *августа* _____ 20 *21* г.

Содержание

| | |
|------------------------------------------------------------|----|
| 1. Пояснительная записка | 4 |
| 2. Перечень практических работ | 5 |
| 3. Нормы оценки знаний, умений и навыков обучающихся | 6 |
| 4. Содержание практических работ | 7 |
| 5. Литература | 91 |

Пояснительная записка

Методические рекомендации к выполнению практических работ по дисциплине Основы безопасности жизнедеятельности предназначены для проведения учебных сборов по основам военной службы, закрепления теоретических знаний, полученных на лекциях, а также для овладения студентами умений и навыков применять эти знания при самостоятельной работе.

Перечень практических занятий соответствует рабочей программе по дисциплине Основы безопасности жизнедеятельности.

Выполнение студентами практических работ проводится с целью:

- закрепления полученных теоретических знаний по дисциплине;
- углубления теоретических знаний в соответствии с заданной темой;
- формирования умений решать практические задачи;
- развития самостоятельности, ответственности и организованности;
- формирования активных умственных действий студентов, связанных с поисками рациональных способов выполнения заданий;
- подготовки к дифференцированному зачету.

Методические рекомендации выполняют функцию управления самостоятельной работой студента, поэтому каждое занятие имеет унифицированную структуру, включающую определение целей занятия, оснащения занятия, порядок выполнения работы, а также задания и контрольные вопросы для закрепления темы.

В результате освоения учебной дисциплины студент должен *знать*:

- принципы обеспечения устойчивости объектов экономики, прогнозирования развития событий и оценки последствий при техногенных чрезвычайных ситуациях и стихийных явлениях, в том числе в условиях противодействия терроризму как серьезной угрозе национальной безопасности России;
- основные виды потенциальных опасностей и их последствия в профессиональной деятельности и быту, принципы снижения вероятности их реализации;
- основы военной службы и обороны государства;
- задачи и основные мероприятия гражданской обороны;
- способы защиты населения от оружия массового поражения
- меры пожарной безопасности и правила безопасного поведения при пожарах;
- организацию и порядок призыва граждан на военную службу и поступления на неё в добровольном порядке;
- основные виды вооружения, военной техники и специального снаряжения, состоящих на вооружении (оснащении) воинских подразделений, в которых имеются военно-учетные специальности, родственные специальностям и профессиям СПО;
- область применения получаемых знаний при исполнении обязанностей военной службы;
- порядок и правила оказания первой помощи пострадавшим.

В результате освоения учебной дисциплины студент должен уметь:

- организовывать и проводить мероприятия по защите работающих и населения от негативных воздействий чрезвычайных ситуаций;
- предпринимать профилактические меры для снижения уровня опасностей различного вида и их последствий в профессиональной деятельности и быту;
- использовать средства индивидуальной и коллективной защиты от оружия массового поражения;
- применять первичные средства пожаротушения;

- владеть способами бесконфликтного общения и саморегуляции в повседневной деятельности;
- оказывать первую помощь пострадавшим.

В методических рекомендациях приведен теоретический (справочный) материал в соответствии с темой занятия.

Организация выполнения и контроля практических занятий по дисциплине Основы безопасности жизнедеятельности является подготовительным этапом к сдаче дифференцированного зачета по данной дисциплине.

1. Перечень практических работ

| <i>Тема практической работы</i> | <i>Кол-во часов</i> |
|-------------------------------------------------------------------------------------------------------------------------------------------------------------------------------------------------------------------|---------------------|
| №1 Основные мероприятия по обеспечению безопасности военной службы. | 1 |
| №2 Военнослужащие Вооруженных Сил Российской Федерации и взаимоотношения между ними. Размещение военнослужащих. | 1 |
| №3 Распределение времени и внутренний порядок. Распорядок дня и регламент служебного времени. | 1 |
| №4 Обязанности лиц суточного наряда. Назначение суточного наряда, его состав и вооружение. Подчиненность и обязанности дневального по роте. | 1 |
| №5 Обязанности дежурного по роте. Порядок приема и сдачи дежурства, действия при подъеме по тревоге, прибытие в роту офицеров и старшин. | 1 |
| №6 Строевые приемы и движения без оружия. Выполнение команд: «Становись», «Равняйся», «Смирно», «Вольно», «Заправиться», «Отставить», «Головные уборы снять (одеть)». Повороты на месте. Движение строевым шагом. | 1 |
| №7 Тренировка в беге на длинные дистанции (кросс на 3 км). | 1 |
| №8 Разучивание и совершенствование физических упражнений, выполняемых на утренней физической зарядке. | 1 |
| №9 Основы сохранения здоровья военнослужащих. Оказание первой помощи. Неотложные реанимационные мероприятия. | 2 |
| №10 Назначение, боевые свойства и устройство автомата, разборка и сборка. Работа частей и механизмов автомата при зарядании и стрельбе. Уход за стрелковым оружием, хранение и сбережение. | 3 |
| №11 Комната для хранения оружия, ее оборудование. Порядок хранения оружия и боеприпасов. Допуск личного состава в комнату для хранения оружия. Порядок выдачи оружия и боеприпасов. | 1 |
| №12 Движения солдата в бою. Передвижения на поле боя. | 2 |
| №13 Средства индивидуальной защиты и пользование ими. Способы действий личного состава в условиях радиационного, химического и биологического заражения. | 2 |
| №14 Совершенствование упражнений на гимнастических снарядах и контроль упражнений в подтягивании на перекладине и сгибаниях и разгибаниях рук в упоре лежа. | 1 |
| №15 Строевые приемы и движения без оружия. Выполнение воинского приветствия на месте и в движении. | 1 |
| №16 Несение караульной службы – выполнение боевой задачи, состав караула. Часовой и караульный. Обязанности часового. Пост и его оборудование. | 1 |
| №17 Совершенствование и контроль упражнений в беге на 100 м и метании гранаты. | 1 |
| №18 Обязанности наблюдателя. Выбор места наблюдения, его занятие, | 1 |

| | |
|--------------------------------------------------------------------------------------------------------------------------------------------------------------------|---|
| оборудование и маскировка, оснащение наблюдательного поста. | |
| №19 Требования безопасности при проведении занятий по огневой подготовке. Правила стрельбы из стрелкового оружия. | 3 |
| №20 Построения, перестроения, повороты, перемена направления движения. Выполнения воинского приветствия в строю на месте и в движении. | 1 |
| №21 Воинская дисциплина. Поощрение и дисциплинарные взыскания. Права военнослужащего. Дисциплинарная, административная и уголовная ответственность военнослужащих. | 1 |
| №22 Практическая стрельба из пневматической винтовки. | 3 |
| №23 Передвижения на поле боя. Выбор места и скрытное расположение на нем для наблюдения и ведения огня, самоокапывание и маскировка. | 1 |
| №24 Совершенствование и контроль упражнения в беге на 1 км. | 1 |
| №25 Строи подразделений в пешем порядке. Развернутый и походный строй взвода. | 1 |
| Подведение итогов сборов. | 1 |

2. Нормы оценки знаний, умений и навыков обучающихся.

Оценка практических работ обучающихся.

Практические работы оцениваются преподавателем, исходя из следующих критериев успешности работ:

- 1) соответствие содержания работы заданной теме и оформление в соответствии с существующими требованиями;
- 2) логика изложения, взаимосвязь структурных элементов работы;
- 3) объем, характер и качество использованных источников;
- 4) обоснованность выводов, их глубина, оригинальность;
- 5) теоретическая и методическая достаточность, стиль и качество оформления компьютерной презентации

Оценивая итоговое задание, преподаватель ставит отметку.

«5» – работа соответствует всем критериям, студенты демонстрируют творческий подход, самостоятельно находят дополнительный материал;

«4» – работа не соответствует одному из критериев (1, 2, 4);

«3» – работа не соответствует критериям 1, 2, 4, 5;

«2» – работа не соответствует ни одному из критериев.

3. Содержание практических работ.

Практическое занятие № 1.

Тема: Основные мероприятия по обеспечению безопасности военной службы.

Цели работы: изучить основные мероприятия по обеспечению безопасности военной службы; формировать умения и навыки безопасного поведения в ходе прохождения военной службы.

Основные мероприятия по обеспечению безопасности военной службы

Основными проводимыми в полку (подразделении) мероприятиями по предупреждению гибели (смерти), увечий (ранений, травм, контузий) и снижению заболеваемости военнослужащих являются:

- обеспечение психологической устойчивости личного состава на основе анализа его морально-психологического состояния, поддержания удовлетворительной морально-психологической обстановки в воинских коллективах, создания условий для психологической совместимости и предупреждения нарушений уставных правил взаимоотношений между военнослужащими, профилактики правонарушений;

- регулярная подготовка личного состава к выполнению мероприятий повседневной деятельности с изучением перед их проведением необходимых требований безопасности военной службы;
- контроль за выполнением личным составом требований безопасности военной службы;
- предупреждение гибели (смерти) и увечий (ранений, травм, контузий), в первую очередь среди военнослужащих, проходящих военную службу на воинских должностях, связанных с повышенной опасностью для жизни и здоровья (периодические проверки их теоретических знаний и практических навыков по выполнению требований безопасности военной службы при исполнении должностных обязанностей, обязательные медицинские осмотры (освидетельствования), в том числе с привлечением врача-психиатра);
- проведение санитарно-противоэпидемических (профилактических) и иных мероприятий по охране здоровья военнослужащих, предусмотренных главой 8 настоящего Устава;
- поддержание у личного состава высокой бдительности, обеспечение точного выполнения правил несения службы суточным нарядом, другие меры, направленные на противодействие терроризму;
- обеспечение пожарной безопасности и спасательных работ в соответствии со статьями Устава внутренней службы ВС РФ;
- своевременное и в полном объеме обеспечение полка продовольствием, вещевым имуществом, горючим и смазочными материалами, комплектующими изделиями и материалами для вооружения и военной техники, другим военным имуществом, ресурсами и оказываемыми услугами;
- бытовое обеспечение личного состава (обеспечение казарменно-жилищным фондом, торгово-бытовое, банно-прачечное обслуживание, водоснабжение) в соответствии с установленными нормативами;
- взаимодействие с органами государственной власти субъектов Российской Федерации и органами местного самоуправления по вопросам реализации социальных гарантий и компенсаций, установленных законодательством Российской Федерации для военнослужащих;
- другие мероприятия по предупреждению причинения вреда жизни и здоровью военнослужащих с учетом особенностей их деятельности.

Основными проводимыми в полку мероприятиями по предупреждению причинения вреда жизни, здоровью и имуществу местного населения являются:

- принятие мер по исключению применения вооружения и военной техники в отношении гражданского населения, отдельных гражданских лиц и гражданских объектов, разработанных в соответствии с требованиями федеральных законов, воинских уставов и соответствующих руководств и инструкций;
- размещение потенциально опасных военных объектов полка за пределами санитарно-защитных зон населенных пунктов;
- организация взаимодействия командования полка с органами местного самоуправления в целях поддержания доброжелательных взаимоотношений между военнослужащими и местным населением;
- информирование населения о согласованных с органами местного самоуправления ограничительных мерах, установленных в районе дислокации полка.

Основными мероприятиями по охране окружающей среды от угроз, возникающих в ходе повседневной деятельности полка (подразделения), и рациональному природопользованию являются:

- изучение федеральных законов и иных нормативных правовых актов Российской Федерации об охране окружающей среды, экологическая подготовка и воспитание личного состава;
- предупреждение загрязнения окружающей среды в районе дислокации и в других местах выполнения мероприятий повседневной деятельности полка (подразделения);
- восстановление окружающей среды, загрязненной при выполнении мероприятий повседневной деятельности полка (подразделения), а также в случае аварий;
- рациональное природопользование (внедрение ресурсосберегающих, безотходных и малоотходных технологий, рекультивация земель, рациональное использование водных ресурсов и т.д.).

При разработке и выполнении указанных мероприятий учитываются требования законодательства Российской Федерации об охране окружающей среды, которые необходимо соблюдать при размещении, строительстве и эксплуатации гражданских объектов, в полной мере распространяются на военные объекты, вооружение и военную технику, за исключением чрезвычайных ситуаций, препятствующих соблюдению таких требований.

В полку в ходе различной деятельности военнослужащих может разрабатываться и осуществляться комплекс организационных и технических мероприятий по обеспечению безопасности военной службы, к которым относятся:

- подготовка военнослужащих к обеспечению безопасности военной службы;
- предупреждение летных, дорожно-транспортных и иных происшествий с вооружением и военной техникой, обеспечение их безопасной эксплуатации;
- обеспечение ядерной и радиационной безопасности ядерных и радиационно опасных объектов;
- обеспечение химической безопасности;
- обеспечение биологической безопасности;
- обеспечение пожарной безопасности вооружения и военной техники, боеприпасов и взрывчатых веществ, другого военного имущества в местах их хранения, иных потенциально опасных объектов полка;
- обеспечение сохранности оружия, боеприпасов и взрывчатых веществ;
- обеспечение электробезопасности;
- другие организационные и технические мероприятия по обеспечению безопасности различных видов деятельности военнослужащих, эксплуатации различных образцов (комплексов, систем) вооружения и военной техники и иные дополнительные меры.

На военнослужащих, привлекаемых в случаях, установленных федеральными законами и иными нормативными правовыми актами Российской Федерации, к выполнению работ, не обусловленных исполнением обязанностей военной службы, распространяются правовые нормы, предусмотренные для других граждан, выполняющих указанные работы.

Место: учебный класс

Время: 1 час

Используемые учебные пособия: устав внутренней службы ВС РФ.

Обеспечение практического занятия ТСО: компьютер, проектор, экран, видеофильмы, раздаточный материал.

Практическое занятие № 2.

Тема: Военнослужащие Вооруженных Сил Российской Федерации и взаимоотношения между ними. Размещение военнослужащих.

Цели работы: изучить основные положения общевоинских уставов о военнослужащих ВС, а также порядок их взаимоотношений между собой; прививать необходимые качества взаимодействия воинского коллектива для успешного прохождения военной службы; изучить порядок размещения военнослужащих в воинской части.

Военнослужащие и взаимоотношения между ними.

Военнослужащие

К военнослужащим относятся офицеры, прапорщики и мичманы, курсанты, сержанты и старшины, солдаты и матросы, проходящие военную службу по контракту и по призыву.

Военнослужащий считается исполняющим обязанности военной службы в случаях:

- а) участия в боевых действиях, выполнения задач в условиях чрезвычайного положения и военного положения, а также в условиях вооруженных конфликтов;
- б) исполнения должностных обязанностей;
- в) несения боевого дежурства, боевой службы, службы в гарнизонном наряде, исполнения обязанностей в составе суточного наряда;
- г) участия в учениях или походах кораблей;
- д) выполнения приказа (приказания) или распоряжения, отданного командиром (начальником);
- е) нахождения на территории воинской части в течение установленного распорядком дня (регламентом) служебного времени или в другое время, если это вызвано служебной

необходимостью; ж) нахождения в служебной командировке; з) нахождения на лечении, следования к месту лечения и обратно; и) следования к месту военной службы и обратно; к) прохождения военных сборов; л) нахождения в плену (за исключением случаев добровольной сдачи в плен), в положении заложника или интернированного; м) безвестного отсутствия - до признания военнослужащего в установленном законом порядке безвестно отсутствующим или объявления его умершим; н) защиты жизни, здоровья, чести и достоинства личности; о) оказания помощи органам внутренних дел, другим правоохранительным органам по защите прав и свобод человека и гражданина, охране правопорядка и обеспечению общественной безопасности; п) участия в предотвращении и ликвидации чрезвычайных ситуаций природного и техногенного характера, осуществляемых без введения чрезвычайного положения; р) совершения иных действий, признанных судом совершенными в интересах личности, общества и государства.

Взаимоотношения между военнослужащими

Единоначалие является одним из основных принципов строительства Вооруженных Сил, руководства ими и взаимоотношений между военнослужащими.

Единоначалие заключается в наделении командира (начальника) всей полнотой распорядительной власти по отношению к подчиненным и возложении на него персональной ответственности перед государством за все стороны жизни и деятельности воинской части, подразделения и каждого военнослужащего.

По своему служебному положению и воинскому званию одни военнослужащие по отношению к другим могут быть начальниками или подчиненными.

Начальник имеет право отдавать подчиненному приказы и требовать их исполнения. За действия, унижающие честь и достоинство подчиненного, начальник несет ответственность.

Подчиненный обязан беспрекословно выполнять приказы начальника.

Начальники, которым военнослужащие подчинены по службе, хотя бы и временно, являются прямыми начальниками.

Ближайший к подчиненному прямой начальник называется непосредственным начальником.

По своему воинскому званию начальниками являются проходящие военную службу:

- маршалы Российской Федерации, генералы армии, адмиралы флота - для старших и младших офицеров, прапорщиков, мичманов, сержантов, старшин, солдат и матросов; - генералы, адмиралы, полковники и капитаны 1 ранга - для младших офицеров, прапорщиков, мичманов, сержантов, старшин, солдат и матросов; - старшие офицеры в воинских званиях подполковника, капитана 2 ранга, майора, капитана 3 ранга - для прапорщиков, мичманов, сержантов, старшин, солдат и матросов; - младшие офицеры - для сержантов, старшин, солдат и матросов; - прапорщики и мичманы - для сержантов, старшин, солдат и матросов одной с ними воинской части; - сержанты и старшины - для солдат и матросов одной с ними воинской части.

Старшинство определяется воинскими званиями военнослужащих.

Старшие по воинскому званию в случае нарушения младшими воинской дисциплины должны требовать от них устранения этого нарушения. Младшие по воинскому званию обязаны беспрекословно выполнять эти требования старших.

Обсуждение (критика) приказа недопустимо, а неисполнение приказа командира (начальника), отданного в установленном порядке, является преступлением против военной службы.

Приказ (приказание) должен соответствовать федеральным законам, общевоинским уставам и приказам вышестоящих командиров (начальников).

Командирам (начальникам) запрещается отдавать приказы (приказания), не имеющие отношения к исполнению обязанностей военной службы или направленные на нарушение законодательства Российской Федерации.

Приказ командира (начальника) должен быть выполнен беспрекословно, точно и в срок. Военнослужащий, получив приказ, отвечает: "Есть" - и затем выполняет его.

Выполнив приказ, военнослужащий, несогласный с приказом, может его обжаловать.

О выполнении полученного приказа военнослужащий обязан доложить начальнику, отдавшему приказ, и своему непосредственному начальнику.

Подчиненный, не выполнивший приказ командира (начальника), отданный в установленном порядке, привлекается к уголовной ответственности по основаниям, предусмотренным законодательством Российской Федерации.

Командир (начальник) несет ответственность за отданный приказ (приказание) и его последствия и за непринятие мер по обеспечению его выполнения.

Отменить приказ (приказание) имеет право только командир (начальник), его отдавший, либо вышестоящий прямой начальник.

Военнослужащий в целях успешного выполнения поставленной ему задачи обязан проявлять разумную инициативу.

Все военнослужащие обязаны при встрече (обгоне) приветствовать друг друга. Подчиненные (младшие по воинскому званию) приветствуют первыми начальников (старших по воинскому званию), а при равном положении первым приветствует тот, кто считает себя более вежливым и воспитанным.

При обращении начальника или старшего к отдельным военнослужащим они, за исключением больных, принимают строевую стойку и называют свою воинскую должность, воинское звание и фамилию. При рукопожатии старший подает руку первым. Если старший без перчаток, младший перед рукопожатием снимает перчатку с правой руки. Военнослужащие без головного убора сопровождают рукопожатие легким наклоном головы.

На приветствие начальника или старшего ("Здравствуйте, товарищи") все военнослужащие, находящиеся в строю или вне строя, отвечают: "Здравия желаем"; если начальник или старший прощается ("До свидания, товарищи"), то военнослужащие отвечают: "До свидания". При этом добавляются слово "товарищ" и воинское звание без указания слов "юстиции" или "медицинской службы".

Если командир (начальник) в порядке службы поздравляет военнослужащего или благодарит его, то военнослужащий отвечает командиру (начальнику): "Служу Российской Федерации".

Если командир (начальник) поздравляет военнослужащих воинской части (подразделения), находящихся в строю, они отвечают протяжным троекратным "Ура", а если командир (начальник) благодарит их, военнослужащие отвечают: "Служим Российской Федерации".

О воинской вежливости и поведении военнослужащих

Взаимоотношения между военнослужащими строятся на основе взаимного уважения. По вопросам военной службы они должны обращаться друг к другу на "Вы". При личном обращении воинское звание называется без указания слов "юстиции" или "медицинской службы".

Начальники и старшие, обращаясь по вопросам службы к подчиненным и младшим, называют их по воинскому званию и фамилии или только по воинскому званию, добавляя в последнем случае перед воинским званием слово "товарищ".

Например: "Рядовой Петров", "Товарищ рядовой", "Сержант Кольцов", "Товарищ сержант", "Мичман Иванов", "Курсант (слушатель) Иванов", "Товарищ курсант (слушатель)".

При обращении к военнослужащим гвардейских соединений и воинских частей перед воинским званием добавляется слово "гвардии".

Вне строя офицеры могут обращаться друг к другу не только по воинскому званию, но и по имени и отчеству. В повседневной жизни офицерам разрешается применять утвердительное выражение "слово офицера" и при прощании друг с другом допускается вместо слов "до свидания" говорить "честь имею".

Искажение воинских званий, употребление нецензурных слов, кличек и прозвищ, грубость и фамильярное обращение несовместимы с понятием воинской чести и достоинством военнослужащего.

Вне строя, отдавая или получая приказ, военнослужащие обязаны принять строевую стойку, а при надетом головном уборе приложить к нему руку и опустить ее после отдания или получения приказа.

При обращении к другому военнослужащему в присутствии командира (начальника) или старшего у него необходимо спросить на это разрешение.

Например: "Товарищ полковник. Разрешите обратиться к капитану Иванову".

Когда на вопрос начальника или старшего надо дать утвердительный ответ, военнослужащий отвечает: "Так точно", а когда отрицательный - "Никак нет".

В общественных местах, а также в трамвае, троллейбусе, автобусе, вагоне метро и пригородных поездах при отсутствии свободных мест военнослужащий обязан предложить свое место начальнику (старшему).

Если при встрече нельзя свободно разойтись с начальником (старшим), подчиненный (младший) обязан уступить дорогу и, приветствуя, пропустить его;

при необходимости обогнать начальника (старшего) подчиненный (младший) должен спросить на то разрешение.

Военнослужащие должны быть вежливыми по отношению к гражданскому населению, проявлять особое внимание к инвалидам, пожилым людям, женщинам и детям, способствовать защите чести и достоинства граждан, а также оказывать им помощь при несчастных случаях, пожарах и других чрезвычайных ситуациях природного и техногенного характера.

Военнослужащим запрещается держать руки в карманах одежды, сидеть или курить в присутствии начальника (старшего) без его разрешения, а также курить на улицах на ходу и в местах, не отведенных для курения.

Трезвый образ жизни должен быть повседневной нормой поведения всех военнослужащих. Появление на улицах, в скверах, парках, транспортных средствах общего пользования, других общественных местах в состоянии опьянения является дисциплинарным проступком, позорящим честь и достоинство военнослужащего.

Правила воинской вежливости, поведения и выполнения воинского приветствия обязательны также для граждан, уволенных с военной службы, при ношении ими военной формы одежды.

Размещение военнослужащих

Военнослужащие, проходящие военную службу по призыву, кроме находящихся на кораблях, размещаются в казармах.

Военнослужащим женского пола, проходящим военную службу по контракту, а также обучающимся в военных профессиональных образовательных организациях, военных образовательных организациях высшего образования, до заключения ими контракта о прохождении военной службы предоставляются жилые помещения в общежитиях с оборудованием отдельного входа.

Каждый батальон (отдельное подразделение полка) по возможности располагается на отдельном этаже здания или в отдельно расположенном помещении.

Для размещения роты должны быть предусмотрены следующие помещения:

- спальное помещение (жилые комнаты); - комната информирования и досуга военнослужащих; - канцелярия роты; - комната для хранения оружия; - комната (место) для чистки оружия; - комната (место) для спортивных занятий; - комната бытового обслуживания; - кладовая для хранения имущества роты и личных вещей военнослужащих; - место для чистки обуви; - сушилка для обмундирования; - комната для умывания; - душевая; - туалет.

Запрещается кому бы то ни было проживать в столовых, медицинских пунктах, клубах, котельных, производственных и складских помещениях, парках и ангарах, а также в учебных и служебных помещениях.

Военнослужащим в расположении полка запрещается:

- хранить в месте своего размещения агитационные политические и пацифистские материалы, спиртные напитки, наркотические средства и психотропные вещества, а также токсичные, горючие и взрывчатые вещества; - осуществлять сбор подписей под какими-либо обращениями; - организовывать азартные игры и участвовать в них.

Размещение военнослужащих, проходящих военную службу по призыву (кроме находящихся на кораблях), в спальнях помещениях (жилых комнатах) производится из расчета не менее 12 куб. метров объема воздуха на одного человека.

Кровати в спальнях помещениях (жилых комнатах) роты располагаются в последовательности, соответствующей штатно-должностному списку роты, и так, чтобы около каждой из них или около двух сдвинутых вместе оставалось место для прикроватных тумбочек, а

между рядами кроватей в спальнях помещениях было достаточно места для построения личного состава; кровати следует располагать не ближе 50 сантиметров от наружных стен с соблюдением равенства. Кровати должны быть единообразными.

Кровати в жилых комнатах роты должны располагаться в один ярус, а в спальнях помещениях допускается два яруса.

В прикроватной тумбочке хранятся туалетные и бритвенные принадлежности, принадлежности для чистки одежды и обуви, носовые платки, подворотнички, банные принадлежности и другие мелкие предметы личного пользования, а также книги, уставы, фотоальбомы, тетради и другие письменные принадлежности.

Постели военнослужащих, размещенных в казарме, должны состоять из одеял, простынь, подушек с наволочками, матрацев и подстилок. Постели заправляются единообразно. Запрещается садиться и ложиться на постель в обмундировании (кроме дежурного по роте при отдыхе).

Одежда, белье и обувь военнослужащих роты при необходимости просушиваются в сушилках.

Порядок хранения фотоаппаратов, магнитофонов, радиоприемников и другой бытовой радиоэлектронной техники и порядок пользования ими в расположении полка определяется командиром полка.

В роте оборудуются: - душевая - из расчета 3 - 5 душевых сеток на этажную казарменную секцию, - комната для умывания - из расчета один умывальник на 5 - 7 человек, - туалет - из расчета один унитаз и один писсуар на 10 - 12 человек, - ножная ванна с проточной водой - на 30 - 35 человек, - мойка на этажную казарменную секцию для стирки обмундирования военнослужащими.

При мастерских, парках, хлебопекарнях, хлебозаводах, медицинских пунктах и столовых, кроме того, должны быть оборудованы душевые с холодной и горячей водой, а при умывальниках должно быть мыло.

При отсутствии водопровода в отапливаемых помещениях устанавливаются наливные умывальники; вода в них должна быть круглосуточно. Перед наполнением умывальников свежей водой оставшаяся вода сливается, умывальники очищаются, грязная вода выносится и выливается в отведенные для этого места.

Курение разрешается в специально выделенных местах на открытом воздухе.

Комната бытового обслуживания оборудуется столами для глажения, плакатами с правилами ношения военной формы одежды и знаков различия, ремонта обмундирования, зеркалами и обеспечивается стульями (табуретами), необходимым количеством утюгов, а также инвентарем и инструментом для стрижки волос, производства текущего ремонта обмундирования, ремонтными материалами и принадлежностями.

Место: учебный класс

Время: 1 час

Используемые учебные пособия: устав внутренней службы ВС РФ.

Обеспечение практического занятия ТСО: компьютер, проектор, экран, видеофильмы, раздаточный материал.

Практическое занятие № 3.

Тема: Распределение времени и внутренний порядок. Распорядок дня и регламент служебного времени.

Цели работы: изучить основные положения общевоинских уставов; изучить статьи уставов о распорядке дня и регламенте служебного времени.

Распределение времени и внутренний порядок в повседневной деятельности военнослужащих.

Внутренний порядок - это строгое соблюдение военнослужащими определенных федеральными законами, общевоинскими уставами и иными нормативными правовыми актами Российской Федерации правил размещения, быта в воинской части (подразделении), несения службы суточным нарядом и выполнение других мероприятий повседневной деятельности.

Внутренний порядок достигается:

-знанием, пониманием, сознательным и точным исполнением всеми военнослужащими обязанностей, определенных федеральными законами, общевоинскими уставами и иными нормативными правовыми актами Российской Федерации;

-целенаправленной воспитательной работой, сочетанием высокой требовательности командиров (начальников) с постоянной заботой о подчиненных и об охране их здоровья;

-организацией боевой подготовки;

-образцовым несением боевого дежурства (боевой службы) и службы в суточном наряде;

-точным выполнением распорядка дня и регламента служебного времени;

-соблюдением правил эксплуатации вооружения, военной техники и другого военного имущества;

-созданием в местах расположения военнослужащих условий для их повседневной деятельности, жизни и быта, отвечающих требованиям общевоинских уставов;

-соблюдением безопасных условий военной службы, обеспечивающих защищенность военнослужащих, местного населения и окружающей среды от опасностей, возникающих в ходе выполнения мероприятий повседневной деятельности воинской части (подразделения).

Распределение времени в воинской части осуществляется так, чтобы обеспечивалась ее постоянная боевая готовность и создавались условия для проведения организованной боевой учебы личного состава, поддержания воинской дисциплины и внутреннего порядка, воспитания военнослужащих, повышения их культурного уровня, всестороннего бытового обслуживания, своевременного отдыха и приема пищи.

Распределение времени в воинской части в течение суток, а по некоторым положениям и в течение недели осуществляется распорядком дня и регламентом служебного времени.

Распорядок дня воинской части определяет по времени выполнение основных мероприятий повседневной деятельности, учебы и быта личного состава подразделений и штаба воинской части.

Распорядок дня и регламент служебного времени устанавливает командир воинской части или соединения

В распорядке дня воинской части должно быть предусмотрено время проведения утренней физической зарядки, утреннего и вечернего туалета, утреннего осмотра, учебных занятий и подготовки к ним, смены специальной (рабочей) одежды, чистки обуви и мытья рук перед приемом пищи, приема пищи, ухода за вооружением и военной техникой, воспитательной, культурно-досуговой и спортивно-массовой работы, информирования личного состава, прослушивания радио и просмотра телепередач, приема больных в медицинском пункте, а также время для личных потребностей военнослужащих (не менее двух часов), вечерней прогулки, вечерней поверки и не менее восьми часов для сна.

После обеда в течение не менее тридцати минут не должны проводиться Промежутки между приемами пищи не должны превышать семь часов.

СОГЛАСОВАНО

Командир в/ч 75384

г. Москва,

ул. Б. Серпуховская д.35

_____ С.Ю. Заботин

« _____ » _____ 2022 г.

УТВЕРЖДАЮ

Ректор ФГБОУ ВО МГАВМиБ-

МВА им.К.И. Скрябина”

_____ С.В. Позябин

« _____ » _____ 2022 г.

РАСПОРЯДОК ДНЯ

на время проведения учебных сборов 2022 года

| № | М е р о п р и я т и я | Начало | Окончание | Продолжительность |
|---|-----------------------|--------|-----------|-------------------|
|---|-----------------------|--------|-----------|-------------------|

| | | | | |
|----|--------------------------------------------------------------------------------------------------------------|--------------------------------|---------------------------------|--------------------------------------|
| 1. | Сбор обучающихся. Проверка командирами отделений наличия личного состава. Построение на развод на занятия | 8.15 | 8.25 | 10 мин. |
| 2. | Развод на занятия | 8.25 | 8.30 | 5 мин. |
| 3. | Учебные занятия: 1 час 2 час 3 час 4 час | 8.30 9.25 10.20 11.15 | 9.15 10.10 11.05 12.00 | 45 мин 45 мин 45 мин 45 мин |
| 4. | ОБЕД | 12.00 | 12.45 | 45 мин |
| 5. | Послеобеденный перерыв | 12.45 | 13.00 | 15 мин |
| 6. | Учебные занятия: 5 час 6 час 7 час | 13.00 13.55 14.45 | 13.45 14.40 15.30 | 45 мин 45 мин 45 мин. |
| 7. | Подведение итогов дня, постановка задач на следующий день | 15.40 | 16.00 | 20 мин |

Руководитель учебных сборов

Преподаватель-организатор ОБЖ _____ С.П. Новиков

При определении регламента служебного времени учитывается необходимость исполнения военнослужащими должностных обязанностей в соответствии с распорядком дня, а также выполнения мероприятий, направленных на поддержание воинской части (подразделения) в постоянной боевой готовности.

Регламент служебного времени при несении службы в суточном наряде определяется общевоинскими уставами и соответствующими инструкциями.

Каждую неделю, как правило в субботу, в полку проводится парково-хозяйственный день в целях обслуживания вооружения, военной техники и другого военного имущества, дооборудования и благоустройства парков и объектов учебно-материальной базы, приведения в порядок военных городков и производства других работ. В этот же день обычно производится общая уборка всех помещений, а также помывка личного состава в бане.

Кроме того, в целях поддержания вооружения и военной техники в постоянной боевой готовности в полку проводятся парковые недели и парковые дни с привлечением всего личного состава.

Парковые недели, парковые и парково-хозяйственные дни проводятся по планам, разрабатываемым штабом полка совместно с заместителями командира полка по вооружению и по тылу и утверждаемым командиром полка. Выписки из планов доводятся до подразделений.

Воскресные и праздничные дни являются днями отдыха для всего личного состава, кроме лиц, несущих боевое дежурство (боевую службу) и службу в суточном и гарнизонном нарядах. В эти дни, а также в свободное от занятий время с личным составом проводятся культурно-досуговая работа, спортивные состязания и игры.

Накануне дней отдыха спектакли, кинофильмы и другие мероприятия для военнослужащих, проходящих военную службу по призыву, разрешается оканчивать на один час позднее обычного.

В дни отдыха подъем разрешается производить позднее обычного, в час, установленный командиром воинской части, утренняя физическая зарядка не проводится.

Место: учебный класс

Время: 1 час

Используемые учебные пособия: устав внутренней службы ВС РФ.

Обеспечение практического занятия ТСО: компьютер, проектор, экран, видеофильмы, раздаточный материал.

Практическое занятие № 4.

Тема: Обязанности лиц суточного наряда. Назначение суточного наряда, его состав и вооружение. Подчиненность и обязанности дневального по роте.

Цели работы: изучить основные положения общевоинских уставов; изучить предназначение и обязанности суточного полкового наряда, его состав и вооружение; рассмотреть состав суточного наряда по роте, выучить обязанности дневального по роте.

Обязанности лиц суточного наряда. Назначение наряда, состав и вооружение.

Обязанности дневального.

Порядок назначения нарядов по службе и отчетность по ним. Подразделения назначаются в наряд вместе со своими командирами. Очередность нарядов между прапорщиками, офицерами и подразделениями полка устанавливается начальником штаба полка. Очередность нарядов в роте между взводами устанавливается старшиной роты, а во взводе - заместителем командира взвода. Количество очередных нарядов среди солдат, сержантов, прапорщиков и офицеров должно распределяться равномерно. При большой разнице в объеме служебных задач, выполняемых различными военнослужащими и подразделениями в отдельные периоды, количество нарядов для наиболее занятых офицеров и прапорщиков, а также подразделений может быть на это время уменьшено решением командира полка.



Суточный наряд.

Суточный наряд назначается для поддержания внутреннего порядка, охраны личного состава, вооружения, военной техники и боеприпасов, помещений и другого военного имущества воинской части (подразделения), контроля за состоянием дел в подразделениях и своевременного принятия мер по предупреждению правонарушений.

Состав суточного наряда объявляется приказом командира полка на период обучения.

Предусматривается следующий состав суточного полкового наряда:

- дежурный по полку; - помощник дежурного по полку; - дежурное подразделение; - караул; - дежурный и дневальные по парку, а также механики-водители (водители) дежурных тягачей; - дежурный фельдшер или санитарный инструктор и дневальные по медицинскому пункту; - дежурный и помощники дежурного по контрольно-пропускному пункту; - дежурный по столовой и рабочие в столовую; - дежурный по штабу полка; - дежурный сигналист-барабанщик; - посыльные; - пожарный наряд.

В суточный наряд роты назначаются: - дежурный по роте; - дневальные по роте. Количество смен дневальных в ротах определяется командиром полка.

Состав суточного наряда по общежитию военнослужащих женского пола, а также его обязанности определяются применительно к суточному наряду роты.

Все дежурные и их помощники должны иметь на левой стороне груди (левом рукаве) нагрудный знак (нарукавную повязку из красной ткани) с соответствующей надписью. Нагрудный знак (нарукавную повязку) сменяемый дежурный передает заступающему дежурному после доклада дежурных о сдаче и приеме дежурства.

Дежурный по парку, дежурный по контрольно-пропускному пункту, дежурный по штабу полка, назначенные из числа сержантов, помощники дежурного по контрольно-пропускному пункту, дежурные и дневальные по подразделениям, кроме военнослужащих женского пола, входящих в состав суточного наряда по общежитию, а также дневальные по парку и посыльные вооружаются штыками-ножами в ножнах. Штык-нож должен находиться на пояском ремне с левой стороны на ширину ладони от пряжки.

Свободной смене дневальных разрешается поочередно отдыхать лежа (спать), раздеваясь, только от отбоя до подъема.

Сменившийся состав суточного наряда освобождается в день смены от занятий и работ.

Дневальный по роте.

Дневальный по роте назначается из солдат. Разрешается назначать дневальным по роте сержантов и старшин, проходящих военную службу на воинских должностях солдат. Дневальный по роте отвечает за сохранность находящихся под его охраной оружия, шкафов (ящиков) с пистолетами, ящиков с боеприпасами, имущества роты и личных вещей солдат и сержантов. Дневальный по роте подчиняется дежурному по роте.

Очередной дневальный по роте несет службу внутри казарменного помещения у входной двери, вблизи комнаты для хранения оружия. Он обязан:

- никуда не отлучаться из помещения роты без разрешения дежурного по роте; постоянно наблюдать за комнатой для хранения оружия;
- не пропускать в помещение посторонних лиц, а также не допускать выноса из казармы оружия, боеприпасов, имущества и вещей без разрешения дежурного по роте;
- немедленно докладывать дежурному по роте обо всех происшествиях в роте, о нарушении уставных правил взаимоотношений между военнослужащими роты, замеченных неисправностях и нарушениях требований пожарной безопасности, принимать меры к их устранению;
- будить личный состав при общем подъеме, а также ночью в случае тревоги или пожара; своевременно подавать команды согласно распорядку дня;
- следить за чистотой и порядком в помещениях и требовать их соблюдения от военнослужащих;
- не позволять военнослужащим в холодное время, особенно ночью, выходить из помещения не одетыми;
- следить за тем, чтобы военнослужащие курили, чистили обувь и одежду только в отведенных для этого помещениях или местах;
- по прибытии в роту прямых начальников от командира роты и выше и дежурного по полку подавать команду "Смирно"; по прибытии в роту других офицеров роты, а также старшины роты и военнослужащих не своей роты вызывать дежурного.

Например: "Дежурный по роте, на выход".

Очередному дневальному запрещается садиться, снимать снаряжение и расстегивать одежду.

Дневальный свободной смены обязан поддерживать чистоту и порядок в помещениях роты и никуда не отлучаться без разрешения дежурного по роте, оказывать ему помощь в наведении порядка в случае нарушения уставных правил взаимоотношений между военнослужащими роты; оставаясь за дежурного по роте, исполнять его обязанности.

При расквартировании роты в населенном пункте один из дневальных должен безотлучно находиться на улице, на месте, установленном командиром роты и оборудованном навесом для защиты от непогоды.

Дневальный обязан всегда знать, где находится дежурный по роте, и наблюдать за соблюдением военнослужащими порядка и правил ношения военной формы одежды. Обо всех замеченных нарушениях он докладывает дежурному по роте.

Нарукавная повязка

Нарукавная повязка изготавливается полужесткой, из красной ткани, длиной 30 - 40 см и шириной 10 см. Края повязки подрубаются, и к ним пришивается тесьма (резинка) для закрепления повязки на рукаве. На повязку наносится белой краской или нашивается из белой материи соответствующая надпись, например:



Форма и цвет нарукавной повязки дежурных и вахтенных на военных кораблях определяются Корабельным уставом Военно-Морского Флота.

Место: учебный класс

Время: 1 час

Используемые учебные пособия: устав внутренней службы ВС РФ.

Обеспечение практического занятия ТСО: компьютер, проектор, экран, видеофильмы, раздаточный материал.

Практическое занятие № 5.

Тема: Обязанности дежурного по роте. Порядок приема и сдачи дежурства, действия при подъеме по тревоге, прибытие в роту офицеров и старшин.

Цели работы: изучить основные положения общевоинских уставов; рассмотреть состав суточного наряда по роте, выучить обязанности дежурного по роте; рассмотреть процедуру приема и сдачи дежурства, действия при подъеме по тревоге, при прибытии офицеров и старшин в роту.

Обязанности дежурного по роте. Порядок приёма и сдачи дежурств. Действия при подъёме по тревоге. Прибытие в роту офицеров и старшины.

Дежурный по роте.



Дежурный по роте назначается из сержантов и, как исключение, из числа наиболее подготовленных солдат. Он отвечает за выполнение распорядка дня (регламента служебного времени) и соблюдение других правил поддержания внутреннего порядка в роте; за сохранность оружия, ящиков с боеприпасами, имущества роты, личных вещей солдат и сержантов и за правильное несение службы дневальными. Дежурный по роте подчиняется дежурному по полку и его помощнику, а в порядке внутренней службы в роте - командиру роты и старшине роты.

Порядок приёма и сдачи дежурств.

Перед разводом заступающий в наряд дежурный по роте проверяет состав назначенного суточного наряда роты, осматривает его и представляет старшине роты. После осмотра, проверки знания обязанностей, требований безопасности при несении службы и проведения практических занятий старшиной роты он получает у командира роты (старшины роты) развернутую строевую записку роты и ведет суточный наряд роты на развод.

После развода заступающий в наряд дежурный вместе со сменяемым дежурным проверяет и принимает оружие, ящики с боеприпасами и печати на них, имущество по описям, проверяет наличие и исправность средств пожаротушения, связи и оповещения, после чего дежурные расписываются в книге приема и сдачи дежурства.

Оружие принимается поштучно, по номерам и в комплектности. При этом проверяется исправность замков, охранной сигнализации, шкафов и другого оборудования, а также целостность печатей.

После сдачи и приема дежурства сменяемый и заступающий дежурные докладывают командиру роты или лицу, его замещающему, о сдаче и приеме дежурства, а в отсутствие командира роты (лица, его замещающего) - старшине роты.

Например: "Товарищ капитан. Сержант Иванов дежурство по роте сдал". "Товарищ капитан. Младший сержант Петров дежурство по роте принял".

Заступающий дежурный по роте докладывает обо всех сделанных замечаниях и отданных дежурным по полку на разводе указаниях, о наличии оружия, а также о неисправностях или недостатке, обнаруженных при приеме дежурства.

Обязанности дежурного по роте.

- производить при объявлении тревоги подъем личного состава и оповещать военнослужащих, проходящих военную службу по контракту; до прибытия в роту офицеров роты или старшины роты выполнять указания дежурного по полку; - следить за выполнением распорядка дня (регламента служебного времени) в роте, в установленное время производить общий подъем личного состава; - знать боевой расчет роты на случай тревоги, пожара и возникновения других чрезвычайных ситуаций, а также внезапного нападения на расположение полка (подразделения), местонахождение роты и порядок ее вызова, наличие в роте людей, число военнослужащих, находящихся в наряде, больных, содержащихся на гауптвахте, находящихся в увольнении, отправленных в составе команд, прикомандированных, а также наличие и точный расход оружия; - выдавать по тревоге механикам-водителям (водителям) ключи от замков зажигания и люков машин вместе с путевыми листами; - выдавать закрепленное за военнослужащими оружие, кроме пистолетов, только по приказу командира или старшины роты, делая запись об этом в книге выдачи оружия и боеприпасов; при приеме оружия проверять номера и его комплектность; постоянно иметь при себе и никому не передавать ключи от комнаты для хранения оружия; - принимать неотложные меры к наведению порядка в случае каких-либо происшествий в роте и нарушения уставных правил взаимоотношений между военнослужащими роты; немедленно докладывать об этом дежурному по полку и командиру роты или лицу, его замещающему, а в отсутствие командира роты или лица, его замещающего, - старшине роты; - следить за наличием и исправным состоянием средств пожаротушения роты и охранной сигнализации комнат для хранения оружия, выполнением требований пожарной безопасности в роте (курение разрешать только в отведенных для этого местах, просушку обмундирования - только в сушилках, наблюдать за выполнением правил топки печей и пользования лампами); - по команде дежурного по полку закрывать двери казармы на запоры, а допуск прибывших лиц осуществлять по звонку вызывной сигнализации после предварительного ознакомления; - вызывать пожарную команду при возникновении пожара, принимать меры по его тушению и немедленно докладывать дежурному по полку и командиру роты, а также принимать меры по выводу людей и выносу оружия и имущества из помещений, которым угрожает опасность; - своевременно сменять дневальных; по приказу старшины роты отправлять подразделения, назначенные на работы, и различные команды, а также отправлять всех заболевших и подлежащих осмотру врачом в медицинский пункт; - выстраивать в назначенный час увольняемых из расположения полка, докладывать об этом старшине роты и по его приказу представлять их дежурному по полку; - передавать исполнение своих обязанностей одному из дневальных свободной смены, отлучаясь из помещения роты по делам службы, а также на время своего отдыха; - получать от старшины роты после вечерней проверки сведения об отсутствующих, а при наличии самовольно отлучившихся - список этих военнослужащих с указанием их воинского звания, фамилии, имени и отчества, предполагаемого местонахождения и докладывать дежурному по полку. Например: "Товарищ капитан. В 1-й танковой роте вечерняя проверка произведена, все люди налицо, за исключением двух человек, находящихся в отпуске, трех человек - в наряде. Дежурный по роте сержант Иванов";

- докладывать после утреннего осмотра дежурному по полку по средствам связи о наличии личного состава роты, о происшествиях за ночь, а при наличии опоздавших из увольнения и

самовольно отлучившихся представлять их список; - следить за тщательной уборкой и содержанием помещений роты, за поддержанием в них установленной температуры воздуха, соблюдением порядка освещения, отоплением, проветриванием помещений, наличием питьевой воды в бачках и воды в умывальниках, а также за уборкой участка территории, закрепленного за ротой; - поддерживать порядок при приеме пищи личным составом роты; по указанию старшины роты своевременно подавать дежурному по столовой заявки на оставление пищи лицам, находящимся в наряде или отсутствующим по служебным делам;

- по прибытии в роту прямых начальников от командира роты и выше, дежурного по полку, а также инспектирующих (проверяющих) лиц подавать команду "Смирно", докладывать им и сопровождать их по расположению роты. Например: "Товарищ майор. Во время моего дежурства происшествий не случилось (или случилось то-то). Рота занимается на войсковом стрельбище. Дежурный по роте сержант Иванов".

Другим офицерам, прапорщикам и старшине роты дежурный только представляется.

По прибытии офицеров не своей роты дежурный по роте также представляется им и сопровождает их к командиру роты.

В том случае, когда прибывшего командира (начальника) встречает командир роты и докладывает ему, присутствующий при этом дежурный по роте только представляется.

При расположении в населенном пункте дежурный по роте, кроме того, наблюдает, чтобы солдаты и сержанты не выходили из района расположения роты, не заходили в места, посещение которых запрещено, при нахождении на улице соблюдали порядок и установленную форму одежды, не допускали недостойных поступков по отношению к гражданскому населению. Военнослужащих, замеченных в нарушении порядка, дежурный по роте задерживает и направляет к старшине роты.

Место: учебный класс

Время: 1 час

Используемые учебные пособия: устав внутренней службы ВС РФ.

Обеспечение практического занятия ТСО: компьютер, проектор, экран, видеофильмы, раздаточный материал.

Практическое занятие № 6; №15; №20; №25.

Темы:

- **Строевые приемы и движения без оружия. Выполнение команд: «Становись», «Равняйся», «Смирно», «Вольно», «Заправиться», «Отставить», «Головные уборы снять (одеть)». Повороты на месте. Движение строевым шагом.**
- **Строевые приемы и движения без оружия. Выполнение воинского приветствия на месте и в движении.**
- **Построения, перестроения, повороты, перемена направления движения. Выполнения воинского приветствия в строю на месте и в движении.**
- **Строи подразделений в пешем порядке. Развернутый и походный строй взвода.**

Цели работы: изучить основные положения строевого устава; изучить и выполнять строевые приемы.

Строевая подготовка состоит из практического курса, который дополняется указаниями преподавателя. Курс, несмотря на кажущуюся простоту, оказывается для военнослужащих достаточно сложным для восприятия, но и игнорировать обучение категорически нельзя.

Строевая подготовка закладывает базу поведения солдата на службе: в мирное время личный состав сохраняет дисциплину, а во время военных операций может четко и слаженно передвигаться, выполнять поставленные задачи.

Строевая подготовка: цели обучения

Основная задача строевой подготовки — научить военнослужащего выполнять базовые действия с оружием и без него практически автоматически, без заминок. Еще один аспект обучения — создание атмосферы, отличной от гражданской жизни. Проходя курс,

военнослужащий научится не только маршировать и выполнять определенные манипуляции с оружием, но и:

- привыкнет к дисциплине, необходимости быстро и четко выполнять приказы командира;
- научится координировать свои действия с группой;
- улучшит свою физическую форму, станет более подтянутым.

Конечно же, строевая подготовка прививает и уважение к службе, уставу и знамени, что дает солдату сильную мотивацию служить в армии.

Методики обучения

Занятия по строевой подготовке, равно как и любые другие, должны тщательно готовиться руководителями учебных сборов. Разнообразие приемов, методов обучения дает возможность сделать курс более насыщенным, а значит, и интересным для военнослужащих. Не стоит исключать из программы и элемент соревнований, здоровая конкуренция позволяет получить в итоге более высокие результаты. Учитывается и техника безопасности, особенно если во время занятий используется оружие.

Строевые приёмы и движение без оружия.

Развернутый строй отделения

Развернутый строй отделения может быть одношереножный или двухшереножный. Построение отделения в одношереножный (двухшереножный) строй производится по команде «Отделение, в одну шеренгу (в две шеренги) - СТАНОВИСЬ». По этой команде военнослужащий должен быстро занять свое место в строю, набрать установленные интервал и дистанцию, принять строевую стойку. Приняв строевую стойку и подав команду, командир отделения становится лицом в сторону фронта построения; отделение выстраивается согласно штату влево от командира. С началом построения командир отделения выходит из строя и следит за выстраиванием отделения. Отделение численностью четыре человека и менее всегда строится в одну шеренгу. 20. Чтобы отменить или прекратить выполнение приема, подается команда "ОТСТАВИТЬ". По этой команде принимается положение, которое было до выполнения приема. 75. При необходимости выровнять отделение на месте подается команда "РАВНЯЙСЬ" или "Налево — РАВНЯЙСЬ". По команде "РАВНЯЙСЬ" все, кроме правофлангового, поворачивают голову направо (правое ухо выше левого, подбородок приподнят) и выравниваются так, чтобы каждый видел грудь четвертого человека, считая себя первым. По команде "Налево — РАВНЯЙСЬ" все, кроме левофлангового, голову поворачивают налево (левое ухо выше правого, подбородок приподнят). При выравнивании военнослужащие могут несколько передвигаться вперед, назад или в стороны. По окончании выравнивания подается команда "СМИРНО", по которой все военнослужащие быстро ставят голову прямо. При выравнивании отделения после поворота его кругом в команде указывается сторона равнения. Например: "Направо (налево) — РАВНЯЙСЬ".

По команде "ВОЛЬНО" стать свободно, ослабить в колене правую или левую ногу, но не сходить с места, не ослаблять внимания и не разговаривать. По команде "ЗАПРАВИТЬСЯ", не оставляя своего места в строю, поправить оружие, обмундирование и снаряжение; при необходимости выйти из строя за разрешением обратиться к непосредственному начальнику. Перед командой "ЗАПРАВИТЬСЯ" подается команда "ВОЛЬНО".

Одиночная строевая подготовка

Строевая стойка (рис. 1) принимается по команде "СТАНОВИСЬ" или "СМИРНО". По этой команде стоять прямо, без напряжения, каблуки поставить вместе, носки выровнять по линии фронта, поставив их на ширину ступни; ноги в коленях выпрямить, но не напрягать; грудь приподнять, а все тело несколько подать вперед; живот подобрать; плечи развернуть; руки опустить так, чтобы кисти, обращенные ладонями внутрь, были сбоку и посередине бедер, а пальцы полусогнуты и касались бедра; голову держать высоко и прямо, не выставляя подбородка; смотреть прямо перед собой; быть готовым к немедленному действию. Строевая стойка на месте принимается и без команды: при отдавании и получении приказа, при докладе, во время исполнения

Государственного гимна Российской Федерации, при выполнении воинского приветствия, а также при подаче команд. (рис.1)

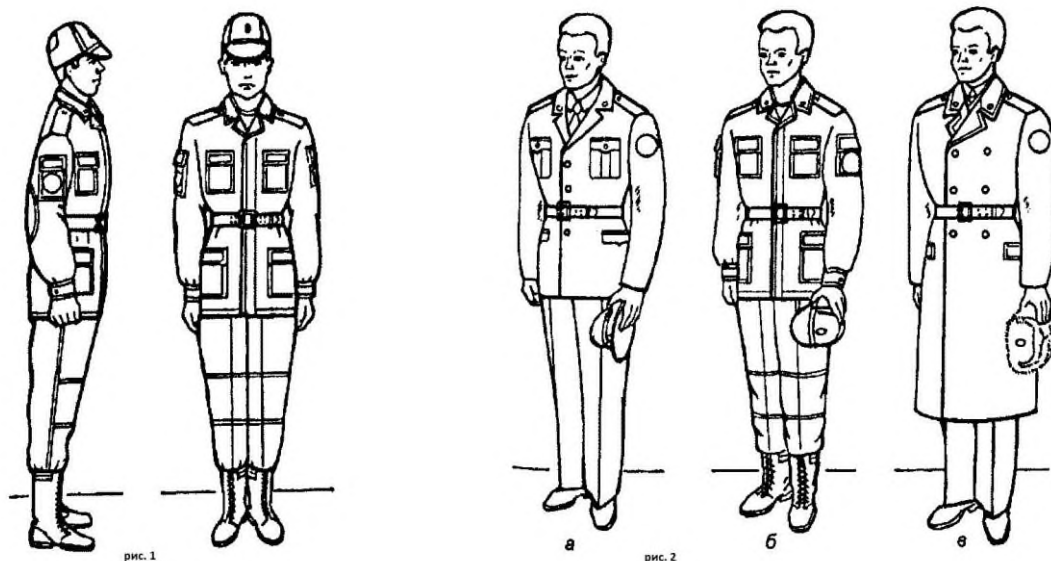

Для снятия головных уборов подается команда "Головные уборы (головной убор) — СНЯТЬ", а для надевания — "Головные уборы (головной убор) — НАДЕТЬ". При необходимости одиночные военнослужащие головной убор снимают и надевают без команды. Снятый головной убор держится в левой свободно опущенной руке звездой (кокардой) вперед (рис. 2) Без оружия или с оружием в положении "за спину" головной убор снимается и надевается правой рукой, а с оружием в положениях "на ремень", "на грудь" и "у ноги" — левой. При снятии головного убора с карабином в положении "на плечо" карабин предварительно берется к ноге.

Повороты на месте

Повороты на месте выполняются одиночными военнослужащими на всех занятиях, при подходе к начальнику и отходе от него, а также при постановке в строй, а подразделениями, как на занятиях, так и во время построений и передвижений.

Повороты на месте выполняются по командам: "Напра-ВО", "Нале-ВО", "Кру-ГОМ".

Повороты кругом, налево производятся в сторону левой руки на левом каблуке и на правом носке; повороты направо — в сторону правой руки на правом каблуке и на левом носке.

Повороты выполняются в два приема: первый прием — повернуться, сохраняя правильное положение корпуса, и, не сгибая ног в коленях, перенести тяжесть тела на впереди стоящую ногу второй прием — кратчайшим путем приставить другую ногу.

Строевые приёмы и движение без оружия.

Построение, перестроение.

Для перестроения отделения из одной шеренги в две предварительно производится расчет на первый и второй по команде «Отделение, на первый и второй - РАССЧИТАЙСЬ». По этой команде каждый военнослужащий, начиная с правого фланга, по очереди быстро поворачивает голову к стоящему слева от него военнослужащему, называет свой номер и быстро ставит голову прямо. Левофланговый военнослужащий голову не поворачивает. Так же производится расчет по общей нумерации, для чего подается команда «Отделение, по порядку - РАССЧИТАЙСЬ». В двухшереножном строю левофланговый военнослужащий второй шеренги по окончании расчета строя по общей нумерации докладывает: «Полный» или «Неполный». 86. Перестроение отделения на месте из одной шеренги в две производится по команде «Отделение, в две шеренги - СТРОЙСЯ». По исполнительной команде вторые номера делают с левой ноги шаг назад, не приставляя правой ноги, шаг вправо, чтобы стать в затылок первым номерам, приставляют левую ногу. 87. Для перестроения отделения на месте из сомкнутого двухшереножного строя в одношереножный строй отделение предварительно размыкается на один шаг, после чего подается команда «Отделение, в одну шеренгу - СТРОЙСЯ». По исполнительной команде вторые номера

выходят на линию первых, делая с левой ноги шаг влево, не приставляя правой ноги, шаг вперед, и приставляют левую ногу. 76. По команде «Отделение - РАЗОЙДИСЬ» военнослужащие выходят из строя. Для сбора отделения подается команда «Отделение - КО МНЕ», по которой военнослужащие бегом собираются к командиру и по его дополнительной команде выстраиваются. 77. Повороты отделения выполняются одновременно всеми военнослужащими с соблюдением равнения. После поворота отделения в двухшереножном строю направо (налево) командир отделения делает полшага вправо (влево), а при повороте кругом - шаг вперед.

Движение

Движение шагом осуществляется с темпом 110-120 шагов в минуту. Размер шага - 70-80 см. Шаг бывает строевой и походный. Строевой шаг применяется при прохождении подразделений торжественным маршем; при выполнении ими воинского приветствия в движении; при подходе военнослужащего к начальнику и при отходе от него; при выходе из строя и возвращении в строй, а также на занятиях по строевой подготовке. Походный шаг применяется во всех остальных случаях. 32. Движение строевым шагом начинается по команде «Строевым шагом - МАРШ» (в движении «Строевым - МАРШ»), а движение походным шагом - по команде «Шагом - МАРШ».



Рис. 3. Движение строевым шагом

По предварительной команде подать корпус несколько вперед, перенести тяжесть его больше на правую ногу, сохраняя устойчивость; по исполнительной команде начать движение с левой ноги полным шагом. При движении строевым шагом (рис. 3) ногу с оттянутым вперед носком выносить на высоту 15-20 см от земли и ставить ее твердо на всю ступню. Руками, начиная от плеча, производить движения около тела: вперед - сгибая их в локтях так, чтобы кисти поднимались выше пряжки пояса на ширину ладони и на расстоянии ладони от тела, а локоть находился на уровне кисти; назад - до отказа в плечевом суставе. Пальцы рук полусогнуты, голову держать прямо, смотреть перед собой. При движении походным шагом ногу выносить свободно, не оттягивая носок, и ставить ее на землю, как при обычной ходьбе; руками производить свободные движения около тела.

При движении походным шагом по команде «СМИРНО» перейти на строевой шаг. При движении строевым шагом по команде «ВОЛЬНО» идти походным шагом.

Движение бегом начинается по команде «Бегом - МАРШ». При движении с места по предварительной команде корпус слегка подать вперед, руки полусогнуть, отведя локти несколько назад; по исполнительной команде начать бег с левой ноги, руками производить свободные движения вперед и назад в такт бега. Для перехода в движении с шага на бег по предварительной команде руки полусогнуть, отведя локти несколько назад. Исполнительная команда подается одновременно с постановкой левой ноги на землю. По этой команде правой ногой сделать шаг и с левой ноги начать движение бегом. Для перехода с бега на шаг подается команда «Шагом -

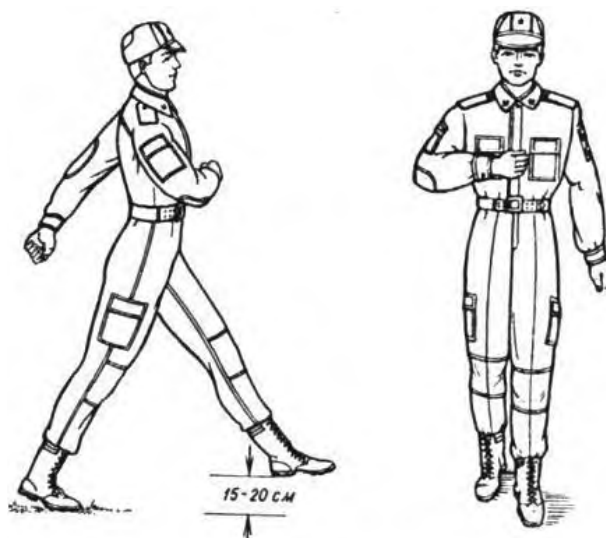
МАРШ». Исполнительная команда подается одновременно с постановкой правой ноги на землю. По этой команде сделать еще два шага бегом и с левой ноги начать движение шагом.



Рис. 4. Шаг на месте

Обозначение шага на месте производится по команде «На месте, шагом - МАРШ» (в движении - «НА МЕСТЕ»). По этой команде шаг обозначать подниманием и опусканием ног, при этом ногу поднимать на 15-20 см от земли и ставить ее на всю ступню, начиная с носка; руками производить движения в такт шага (рис. 4). По команде «ПРЯМО», подаваемой одновременно с постановкой левой ноги на землю, сделать правой ногой еще один шаг на месте и с левой ноги начать движение полным шагом. При этом первые три шага должны быть строевыми. 35. Для прекращения движения подается команда. Например: «Рядовой Петров - СТОЙ». По исполнительной команде, подаваемой одновременно с постановкой на землю правой или левой ноги, сделать еще один шаг и, приставив ногу, принять строевую стойку. 36. Для изменения скорости движения подаются команды: «ШИРЕ ШАГ», «КОРОЧЕ ШАГ», «ЧАЩЕ ШАГ», «РЕЖЕ ШАГ», «ПОЛШАГА», «ПОЛНЫЙ ШАГ».

Повороты в движении

Повороты в движении выполняются по командам: «Напра-ВО», «Пол-оборота напра-ВО», «Нале-ВО», «Пол-оборота нале-ВО», «Кругом - МАРШ». Для поворота направо, пол-оборота направо (налево, пол-оборота налево) исполнительная команда подается одновременно с постановкой на землю правой (левой) ноги. По этой команде с левой (правой) ноги сделать шаг, повернуться на носке левой (правой) ноги, одновременно с поворотом вынести правую (левую) ногу вперед и продолжать движение в новом направлении. Для поворота кругом исполнительная команда подается одновременно с постановкой на землю правой ноги. По этой команде сделать еще один шаг левой ногой (по счету раз), вынести правую ногу на полшага вперед и несколько влево и, резко повернувшись в сторону левой руки на носках обеих ног (по счету два), продолжать движение с левой ноги в новом направлении (по счету три). При поворотах движение руками производится в такт шага.

Строевые приёмы и движение без оружия.

Выполнение воинского приветствия на месте и в движении.

Выполнение воинского приветствия на месте вне строя без головного убора.

Для выполнения воинского приветствия на месте вне строя без головного убора за три-четыре шага до начальника (старшего) повернуться в его сторону, принять строевую стойку и смотреть ему в лицо, поворачивая вслед за ним голову. Когда начальник (старший) минует выполняющего воинское приветствие, голову поставить прямо.

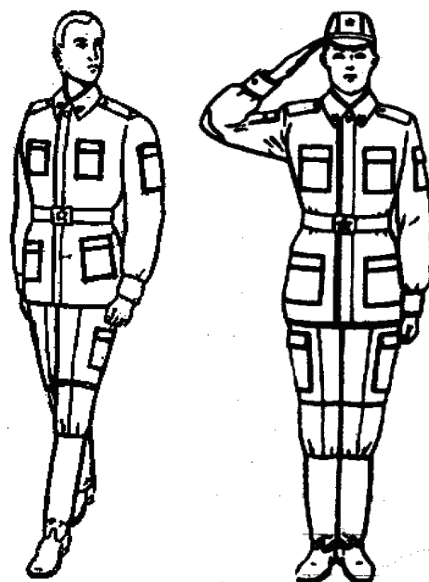

Выполнение воинского приветствия на месте вне строя в головном уборе

Для выполнения воинского приветствия на месте вне строя в головном уборе за три-четыре шага до начальника (старшего) повернуться в его сторону, принять строевую стойку, приложить кратчайшим путем правую руку к головному убору так, чтобы пальцы были вместе, ладонь прямая, средний палец касался нижнего края головного убора (у козырька), а локоть был на линии и высоте плеча и смотреть ему в лицо, поворачивая вслед за ним голову. При повороте головы в сторону начальника (старшего) положение руки у головного убора остается без изменения. Когда начальник (старший) минует выполняющего воинское приветствие, голову поставить прямо и одновременно с этим опустить руку.

Выполнение воинского приветствия в движении вне строя без головного убора

Для выполнения воинского приветствия в движении вне строя без головного убора за три-четыре шага до начальника (старшего) одновременно с постановкой ноги прекратить движение руками, повернуть голову в его сторону и, продолжая движение, смотреть ему в лицо. Пройдя начальника (старшего), голову поставить прямо и продолжать движение руками. При обгоне начальника (старшего) воинское приветствие выполнять с первым шагом обгона. Со вторым шагом голову поставить прямо.

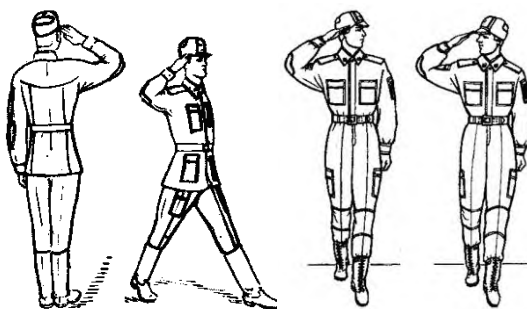

Выполнение воинского приветствия в движении вне строя в головном уборе

При надетом головном уборе одновременно с постановкой ноги на землю повернуть голову и приложить правую руку к головному убору, левую руку держать неподвижно у бедра; пройдя начальника (старшего), одновременно с постановкой левой ноги на землю голову поставить прямо, а правую руку опустить. При обгоне начальника (старшего) воинское приветствие выполнять с первым шагом обгона. Со вторым шагом голову поставить прямо и правую руку опустить.

Выполнение воинского приветствия при обгоне начальника в головном уборе

При обгоне начальника воинское приветствие в головном уборе отдается следующим образом: на первом шаге обгона с постановкой ноги на землю прекратить движение руками,

энергично опустить их вдоль тела, повернуть голову с приподнятым подбородком в сторону начальника. Одновременно с поворотом головы приложить правую руку к головному убору, левую держать вдоль тела. На втором шаге голову поставить прямо, правую руку опустить и продолжить движение руками в такт шага.

Выполнение воинского приветствия в строю на месте

Для выполнения воинского приветствия в строю на месте, когда начальник подойдет на 10 - 15 шагов, командир отделения командует: "Отделение, СМИРНО, равнение на-ПРАВО (на-ЛЕВО, на-СРЕДИНУ)". Военнослужащие отделения принимают строевую стойку, одновременно поворачивают голову направо (налево) и провожают начальника взглядом, поворачивая вслед за ним голову. При подходе начальника с тыльной стороны строя командир отделения поворачивает отделение кругом, а затем подает команду для выполнения воинского приветствия.

Командир отделения, подав команду для выполнения воинского приветствия, прикладывает руку к головному убору, продолжая движение рукой, подходит строевым шагом к начальнику; за два-три шага до него останавливается и докладывает. Например: "Товарищ лейтенант. Второе отделение занимается тем-то. Командир отделения сержант Петров". Окончив доклад, командир отделения, не опуская руку от головного убора, делает левой (правой) ногой шаг в сторону с одновременным поворотом направо (налево) и, пропустив начальника вперед, следует за ним в одном-двух шагах сзади и с внешней стороны строя. По прохождении начальника или по команде "Вольно" командир отделения командует: "ВОЛЬНО" - и опускает руку. Если начальник обратится к военнослужащему, находящемуся в строю, по воинскому званию и фамилии, он отвечает: "Я", а при обращении только по воинскому званию военнослужащий в ответ называет свою должность, воинское звание и фамилию. При этом положение оружия не изменяется и рука к головному убору не прикладывается.

На приветствие начальника или при объявлении благодарности военнослужащие отвечают громко, ясно, согласованно. В движении все военнослужащие начинают ответ с постановкой левой ноги на землю, произносят последующие слова на каждый шаг.

Строевые приёмы и движение без оружия.

Походный строй

Походный строй отделения может быть в колонну по одному или в колонну по два. Построение отделения в колонну по одному (по два) на месте производится по команде «Отделение, в колонну по одному (по два) - СТАНОВИСЬ». Приняв строевую стойку и подав команду, командир отделения становится лицом в сторону движения, а отделение выстраивается согласно штату, как показано на рис. 16 или 17. С началом построения командир отделения поворачивается крутом и следит за выстраиванием отделения. Отделение численностью четыре человека и менее строится в колонну по одному 80. Для движения отделения подаются команды: «Шагом (строевым шагом, бегом) - МАРШ». Если необходимо, в команде указываются направление движения и сторона равнения. Например: «На такой-то предмет, равнение направо (налево), шагом (строевым шагом, бегом) - МАРШ». По команде «МАРШ» все военнослужащие одновременно начинают движение с левой ноги, соблюдая равнение и сохраняя интервалы и дистанции. Если сторона равнения не указана, равнение производится в сторону правого фланга взглядом без поворота головы. Для остановки отделения подается команда «Отделение - СТОЙ».

Для перемещения на несколько шагов в сторону в строю на месте подается команда «Отделение, напра-ВО (нале-ВО)», а после поворота строя - «Столько-то шагов вперед, шагом - МАРШ». После того как военнослужащие сделают необходимое количество шагов, отделение по команде «Нале-ВО (напра-ВО)» поворачивается в первоначальное положение. При необходимости идти не в ногу подается команда «ИДТИ НЕ В НОГУ», а для движения в ногу - «ИДТИ В НОГУ». Движение в ногу осуществляется по направляющему военнослужащему или по подсчету командира. 84. Для перемены направления движения захождением плечом подается команда «Отделение, правое (левое) плечо вперед, шагом - МАРШ» (на ходу - «МАРШ»). По этой команде отделение начинает захождение правым (левым) плечом вперед: фланговый военнослужащий заходящего фланга, повернув голову вдоль фронта, идет полным шагом, сообразуя свое движение так, чтобы не потеснить остальных к неподвижному флангу; фланговый военнослужащий

неподвижного фланга обозначает шаг на месте и постепенно поворачивается налево (направо), сообразуясь с движением заходящего фланга; остальные военнослужащие, соблюдая равнение по фронту взглядом в сторону заходящего фланга (не поворачивая головы) и чувствуя локтем соседа со стороны неподвижного фланга, делают шаг тем меньший, чем ближе они находятся к неподвижному флангу. Когда отделение сделает захождение насколько нужно, подается команда «ПРЯМО» или «Отделение - СТОЙ».

Выполнение воинского приветствия в строю в движении

Для выполнения воинского приветствия в строю в движении за 10 - 15 шагов до начальника командир отделения командует: "Отделение, СМИРНО, равнение на-ПРАВО (на-ЛЕВО)". По команде "СМИРНО" все военнослужащие переходят на строевой шаг, а по команде "Равнение на-ПРАВО (на-ЛЕВО)" одновременно поворачивают голову в сторону начальника и прекращают движение руками или рукой. С карабином в положении "на плечо" движение рукой, не занятой оружием, не прекращается. Командир отделения, повернув голову, прикладывает руку к головному убору. По прохождении начальника или по команде "Вольно" командир отделения командует: "ВОЛЬНО" - и опускает руку.

Место: учебный класс, строевая площадка, спортзал.

Время: 4 часа

Используемые учебные пособия: строевой устав ВС РФ.

Обеспечение практического занятия ТСО: компьютер, проектор, экран, видеофильмы, раздаточный материал.

Практическое занятие № 7; №8; №14; №17; №24.

Темы:

- **Тренировка в беге на длинные дистанции (кросс на 3 км).**
- **Разучивание и совершенствование физических упражнений, выполняемых на утренней физической зарядке.**
- **Совершенствование упражнений на гимнастических снарядах и контроль упражнений в подтягивании на перекладине и сгибаниях и разгибаниях рук в упоре лежа.**
- **Совершенствование и контроль упражнений в беге на 100 м и метании гранаты.**
- **Совершенствование и контроль упражнения в беге на 1 км.**

Цели работы: развитие физических качеств (силы, ловкости, гибкости, выносливости, быстроты) для прохождения военной службы и сдачи нормативов по бегу на длинные и короткие дистанции, силовых и гимнастических упражнений.

Индивидуальная оценка физической подготовленности призывника (кандидата в ВУЗ) складывается из оценок, полученных им за выполнение всех назначенных для проверки физических упражнений и определяется:

- «отлично» - если более 50 % нормативов выполнено на «отлично» остальные на «хорошо»;
- «хорошо» - если более 50 % нормативов выполнено на «хорошо», остальные не ниже «удовлетворительно»;
- «удовлетворительно» - если более 50 % нормативов выполнено на «удовлетворительно» при отсутствии неудовлетворительных оценок или если одна оценка «неудовлетворительно». При наличии не менее одной не ниже «хорошо»;
- «неудовлетворительно» - при наличии 2-х и более неудовлетворительных оценок по нормативам.

Приложение № 1

Нормативы для проверки физической подготовленности допризывной молодежи (учащихся 10 классов, учащихся 2 курса ПУ и ПЛ, предвыпускных курсов ССУЗов).

| № п/п | Упражнения для проверки | В спортивной форме | | |
|-------|-----------------------------|--------------------|--------|--------|
| | | Отлично | Хорошо | Удовл. |
| 1. | Подтягивание на перекладине | 11 | 9 | 8 |
| 2. | Бег 100 м. | 14,5 | 14,9 | 15,5 |
| 3. | Бег на 1 км. | 3,35 | 4,0 | 4,30 |
| 4. | Бег 3 км. | 15,30 | 16,30 | 17,30 |

Нормативы для проверки физической подготовленности девушек

| Наименование упражнения | Единица измерения | Для поступающих из числа гражданской молодежи, девушек и женщин военнослужащих | | |
|------------------------------------------|----------------------|--------------------------------------------------------------------------------|--------|--------|
| | | Отлично | Хорошо | Удовл. |
| Комплексное силовое упражнение (упр.№17) | кол-во раз за 1 мин. | 34 | 30 | 26 |
| Бег на 100 м. (упр. № 43) | Сек. | 16,5 | 17,0 | 17,8 |
| Бег на 1 км. (упр. № 46) | мин., сек. | 4,00 | 4,15 | 4,35 |

Методика проведения проверки по физической подготовке допризывной и призывной молодежи.

Перед выполнением контрольных нормативов проводится разминка, особенно интенсивная разминка проводится в холодную погоду.

Бег 100 м.

Выполняется с высокого старта по беговой дорожке стадиона или ровной площадке с любым покрытием.

В зависимости от имеющегося количества беговых дорожек, для выполнения контрольного норматива одновременно может привлекаться от 2 до 6 человек. Исходное положение для выполнения норматива в беге на 100 м. назначается в 3-5 метрах от линии старта.

Выход проверяемых на исходное положение проводится по команде: «Призывники Петров, Иванов и т.д., на исходное положение шагом (бегом) – МАРШ». Призывники, услышав свою фамилию, принимают строевую стойку, отвечают: «Я», по исполнительной команде отвечают «ЕСТЬ», строевым шагом или бегом занимают исходное положение, где принимают гимнастическую стойку (правая нога отставляется на полшага в сторону, руки соединяются сзади, тяжесть тела равномерно распределяется на обе ноги).

По команде «НА СТАРТ» проверяемые принимают строевую стойку, выходят к линии старта и принимают положение высокого старта: сильнейшая нога - у линии старта, другая – на 1-1,5 ступни сзади. Стопы ног параллельны, туловище прямо, руки опущены.

По команде «ВНИМАНИЕ» наклоняются вперед, центр тяжести переносят на переднюю ногу. Руку, противоположную впереди стоящей ноге, чуть подают вперед. Другую руку, согнутую в локте, отводят назад (кисть – сбоку туловища). По команде «МАРШ» энергично начинают бег с постепенным выпрямлением туловища.

Словесные команды «НА СТАРТ» и «ВНИМАНИЕ» можно заменять звуковым сигналом, подаваемым свистком, а команду «МАРШ» выстрелом из стартового пистолета.

Результат бега на 100 м. определяется по секундомеру, с точностью до 0,1 сек.

Челночный бег 10 x 10 м.

Выполняется на ровной площадке с размеченными линиями старта и поворота. Ширина линии старта и поворота входит в отрезок 10 м. По команде «НА СТАРТ» проверяемый из исходного положения (3 – 5 м. от линии старта) подходит к линии старта. По команде «ВНИМАНИЕ» принимает положение высокого старта. По команде «МАРШ» проверяемый пробегает 10 м., касается земли за линией поворота любой частью тела, поворачивается кругом и пробегает таким образом еще девять отрезков по 10 м. Запрещается использовать в качестве опоры при повороте какие-либо естественные или искусственные предметы, неровности выступающие над поверхностью дорожки.

Подтягивание на перекладине

Подтягивание выполняется на высокой перекладине из положения – вис хватом сверху, с выпрямленными в вертикальной плоскости руками, туловищем и ногами, руки на ширине плеч, стопы вместе.

Выход проверяемого из строя для выполнения подтягивания на перекладине производится по команде: «Призывник Петров, на исходное положение шагом (бегом) – «МАРШ». Проверяемый, услышав свою фамилию, принимает строевую стойку, отвечает: «Я», по исполнительной команде отвечает «ЕСТЬ», строевым шагом (или бегом) занимает исходное положение и принимает гимнастическую стойку (правая нога отставляется на полшага в сторону, руки соединяются сзади, тяжесть тела равномерно распределяется на обе ноги).

По команде «К СНАРЯДУ» проверяемый принимает строевую стойку, поворачивает голову в сторону проверяющего, называет свою фамилию, подходит к снаряду, кратковременно фиксирует положение «наскок» и принимает исходное положение для выполнения подтягивания на высокой перекладине.

При подтягивании проверяемый обязан:

- из неподвижного исходного положения – вис хватом сверху, с выпрямленными в вертикальной плоскости руками, туловищем и ногами, руки на ширине плеч, стопы вместе подтянуться непрерывным движением, подняв подбородок выше перекладины;

- опуститься в вис (исходное положение) и самостоятельно остановить раскачивание, зафиксировать на 0,5 сек. исходное положение.

Запрещается выполнять подтягивание рывком или махом.

Разрешается незначительное сгибание ног в коленных суставах и разведение ног в стороны.

После выполнения упражнения проверяемый фиксирует положение «соскок», принимает строевую стойку, сходит с матов и поворачивается лицом к проверяющему.

По команде «К СНАРЯДУ» очередной обучаемый занимает исходное положение, а выполнивший упражнение – становится в строй.



Комплексное силовое упражнение № 17

Комплексное упр. № 17 выполняется в течение 1 минуты: первые 30 секунд – максимальное количество наклонов вперед до касания руками носков ног из положения лежа на спине, руки на поясе, ноги закреплены (допускается незначительное сгибание ног, при возвращении в исходное положение необходимо касание пола локтями); повернуться в упор лежа и без паузы для отдыха выполнить в течение 30 секунд максимальное количество сгибаний и разгибаний рук в упоре лежа (тело прямое, руки сгибать до касания грудью пола).



Бег 3000 м.

Проводится на любой местности с общего или раздельного старта. Старт и финиш оборудуются в одном месте. Количество участников в забеге 10 – 20 человек. Расстановка участников на старте проводится согласно стартовому протоколу в один или два ряда на исходном положении в 3 метрах перед линией старта. На старте участники должны располагаться так, чтобы не мешать друг другу. По команде на «Старт», участники занимают место перед линией старта.

Сигнал к началу бега подается командой «Марш», сопровождаемой резким опусканием ранее поднято флага. Команда «Внимание» не подается.

Во время бега обходить соперника можно только справа от него.

Запрещается лидирование, т.е. сопровождение во время бега спереди, сбоку и сзади.

Время окончания дистанции фиксируется с точностью до 0,1 сек.

Утренняя физическая зарядка

Утренняя физическая зарядка проводится с целью быстрого приведения организма после сна в бодрое состояние и систематической физической тренировки. Зарядка является обязательным элементом распорядка дня, начинается через 10 минут после подъема и проводится ежедневно, кроме выходных и праздничных дней. Ее продолжительность 30 - 50 мин. Утренняя физическая зарядка проводится, как правило, в форме комплексного занятия, включающего подготовительную, основную и заключительную части. Примерные варианты утренней физической зарядки приведены в таблице N 1.

Места для проведения утренней физической зарядки закрепляются за подразделениями. Они должны быть хорошо освещены. Дистанции для ходьбы и бега размечаются указателями.

Контроль утренней физической зарядки осуществляется ежедневно дежурным по учебным сборам периодически - командирами (начальниками), специалистами физической подготовки и медицинской службы.

Таблица 1

Примерные варианты утренней физической зарядки

| Вариант | Подготовительная часть - 2-4 (5-6) мин | Основная часть - 24-26 (40-42) мин | Заключительная часть - 2 (4) мин |
|-------------------------------------|--------------------------------------------------------------------------------------------|------------------------------------------------------------------------------------------------------------------------------------------------------|--------------------------------------------------------------------------------|
| Первый - общеразвивающие упражнения | Ходьба, бег, общеразвивающие упражнения для мышц рук, туловища и ног в движении и на месте | Общеразвивающие упражнения для мышц рук, туловища, ног упражнения вдвоем, специальные упражнения, простейшие приемы рукопашного боя, бег на 1-1,5 км | Медленный бег, ходьба с упражнениями в глубоком дыхании и на расслабление мышц |

| | | | |
|----------------------------------------|-----------------------------------------------------------------------------------------------------------|--------------------------------------------------------------------------------------------------------------------------------------------------------|-----------------------------------------------------------------------------------------------|
| Второй - ускоренное передвижение | Ходьба, бег,общеразвивающи е упражнения для мышц рук, туловища и ног в движении и на месте | Специальные прыжково-беговые упражнения, скоростное пробежание отрезков 50-100 м; ускоренное передвижение до 4 км или бег до 3 км | Медленный бег, ходьба с упражнениями в глубоком дыхании и на расслабление мышц |
| Третий - комплексная тренировка | Ходьба, бег, общеразвивающие упражнения для мышц рук, туловища и ног в движении и на месте | Упражнения из разных разделов физической подготовки, бег на 1- 1,5 км | Медленный бег, ходьба с упражнениями в глубоком дыхании и на расслабление мышц |

Комплекс вольных упражнений N 1 выполняется на шестнадцать счетов (упражнение может использоваться в подготовительной части занятий):

«Раз-два» – поднимаясь на носки, медленно поднять руки вперёд и затем – вверх; пальцы сжаты в кулак, ладони внутрь, смотреть вверх, потянуться.

«Три» – опускаясь на обе ступни, с силой согнуть руки, прижав их к телу, кулаки к плечам, смотреть прямо.

«Четыре» – разогнуть руки вверх, прогнуться, смотреть вверх.

«Пять» – соединяя носки ног, присесть до отказа на всей ступне, ладони на бёдрах, локти в стороны.

«Шесть» – выпрямиться, поднимая руки вперёд и отводя их в стороны и назад до отказа (с рывком в конце движения); пальцы сжаты в кулак.

«Семь» – присесть до отказа на обе ступни, ладони на бёдрах, локти в стороны.

«Восемь» – прыжком встать, ноги врозь на широкий шаг, руки - на пояс.

«Девять» – разгибая левую руку и отводя её в стороны и до отказа назад (пальцы сжаты в кулак), одновременно повернуть туловище налево, ноги с места не сдвигать, смотреть на кисть левой руки.

«Десять» – повернуть туловище прямо, руки на пояс.

«Одиннадцать» – разгибая правую руку и отводя ее в сторону и назад до отказа (пальцы сжаты в кулак), одновременно повернуть туловище направо, ноги с места не сдвигать, смотреть на кисть правой руки.

«Двенадцать» – повернуть туловище прямо, руки на пояс.

«Тринадцать» - резко наклониться вперед до касания земли руками, ноги прямые.

«Четырнадцать» – выпрямляясь, поднять руки вперёд и, отводя их в стороны и назад, прогнуться.

«Пятнадцать» – резко наклониться вперёд до касания земли руками, ноги прямые.

«Шестнадцать» – выпрямляясь, прыжком соединить ноги и принять строевую стойку.

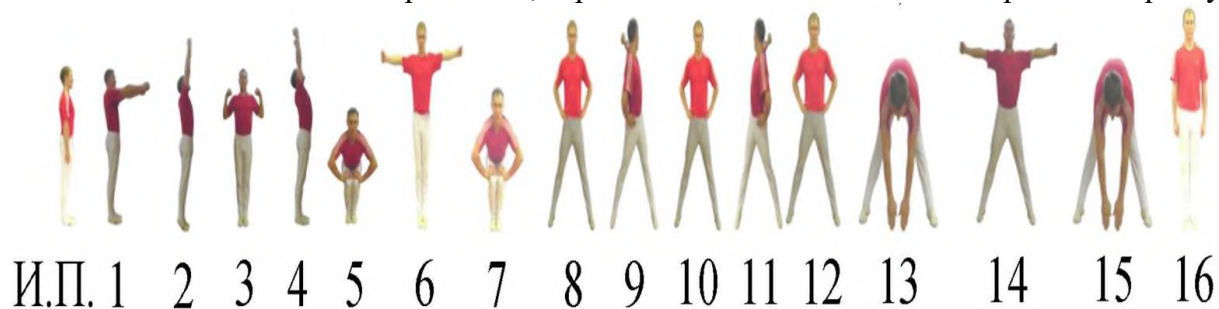

Вольные упражнение №2 выполняется на шестнадцать счетов.

Исходное положение – строевая стойка.

«Раз-два» - с силой отвести плечи и руки до отказа назад, повернуть кисти, сжатые в кулаки, ладонями вперёд и, поднимаясь на носки, движением в стороны медленно поднять прямые руки вверх, кулаки разжать, потянуться.

«Три» – опускаясь на обе ступни, с силой согнуть руки, прижав их к телу, кулаки к плечам, лопатки сблизить, смотреть прямо.

«Четыре» – сделать широкий выпад влево с резким разгибанием рук в стороны и поворотом головы налево, пальцы разжать, ладони книзу.

«Пять» – толчком приставить левую ногу к правой и с силой согнуть руки, прижав их к телу; кулаки к плечам, лопатки сблизить, смотреть прямо.

«Шесть» – сделать широкий выпад вправо с резким разгибанием рук в стороны и поворотом головы направо, пальцы разжать, ладони книзу.

«Семь» – толчком приставить правую ногу к левой и с силой согнуть руки, прижав их к телу, кулаки к плечам, лопатки сблизить, смотреть прямо.

«Восемь» – прыжком поставить ноги врозь на широкий шаг, руки вверх, ладони с хлопком соединить над головой, а туловище отклонить назад.

«Девять» – резко наклониться вперёд, руки между ног, ноги не сгибать.

«Десять» – выпрямиться, поднимая руки вперёд на высоту плеч, повернуть туловище налево и резким движением развести руки в стороны до отказа, пальцы сжать в кулак, ладони вперёд, ступни с места не сдвигать.

«Одиннадцать» – не останавливаясь, повернуть туловище направо и повторить наклон вперёд, руки между ног.

«Двенадцать» – не останавливаясь, выпрямиться и повторить то же движение, что и на счёт «десять», только с поворотом туловища направо.

«Тринадцать» – не останавливаясь, повернуть туловище налево и повторить наклон вперёд, руки между ног.

«Четырнадцать» – выпрямляясь, прыжком свести ноги на ширину плеч (ступни поставить параллельно) и присесть до отказа, руки вперёд ладонями книзу, пальцы разжать.

«Пятнадцать» – прыжком поставить ноги врозь на широкий шаг, руки вверх – в стороны ладонями внутрь.

«Шестнадцать» – прыжком соединить ноги, опустить руки и принять строевую стойку.

Выполнение упражнения оценивается:

«отлично» – если упражнение выполнено согласно описанию, без ошибок, легко и уверенно, допущены незначительные ошибки при приземлении;

«хорошо» – если упражнение выполнено согласно описанию, но недостаточно уверенно и с незначительными ошибками (неполная амплитуда движений, небольшое сгибание и разведение ног, небольшое сгибание рук и тела);

«удовлетворительно» – если упражнение выполнено согласно описанию, но неуверенно и со значительными ошибками (недостаточная амплитуда движений, большое сгибание и разведение ног, большое сгибание рук и тела, сделана остановка или добавлены лишние движения);

«неудовлетворительно» – если упражнение не выполнено или искажено (пропуск элемента).

Место: учебный класс, спортзал, спортплощадка.

Время: 5 часов

Используемые учебные пособия: наставление по физической подготовке в ВС РФ.

Обеспечение практического занятия ТСО: компьютер, проектор, экран, видеофильмы, раздаточный материал.

Практическое занятие № 9.

Тема: Основы сохранения здоровья военнослужащих. Оказание первой помощи. Неотложные реанимационные мероприятия.

Цели работы: изучить основы сохранения здоровья военнослужащих; научиться оказывать первую помощь пострадавшему; проводить неотложные реанимационные мероприятия.

Учебные вопросы:

1. Основы сохранения здоровья военнослужащих.
2. Первая помощь при ранениях (кровотечения, инфекции, боль).
3. Первая помощь при переломах, вывихах, ушибах.
4. Наложение повязок при различных ранениях.
5. Первая реанимационная помощь.

Основы сохранения здоровья военнослужащих.

Основы сохранения здоровья военнослужащих изложены в Уставе Внутренней службы ВС РФ, утвержденного указом Президента РФ от 10 ноября 2007 г. N 1495

Общие положения охраны здоровья военнослужащих

Охрана здоровья и физическое развитие военнослужащих - неотъемлемая часть их подготовки к выполнению своего воинского долга. Охрана здоровья обеспечивается созданием командирами (начальниками) во взаимодействии с органами государственной власти безопасных условий военной службы. Забота о сохранении и укреплении здоровья военнослужащих - обязанность командиров (начальников).

Охрана здоровья военнослужащих достигается: - проведением командирами мероприятий по оздоровлению условий службы и быта; - систематическим их закаливанием, регулярными занятиями физической подготовкой и спортом; - осуществлением санитарно-противоэпидемических (профилактических) и лечебно-профилактических мероприятий.

Оздоровление условий службы и быта военнослужащих

Основными направлениями деятельности командиров по оздоровлению условий службы и быта военнослужащих являются: - проведение мероприятий по предупреждению гибели, увечий (ранений, травм, контузий) и снижению заболеваемости военнослужащих; - строгое соблюдение санитарных правил и норм, выполнение требований общевоинских уставов по размещению военнослужащих, организации их питания, водоснабжению и другим видам материального обеспечения и бытового обслуживания; - организация выполнения распорядка дня и регламента служебного времени; - своевременное и полное доведение до каждого военнослужащего материальных средств согласно установленным нормам довольствия; - проведение мероприятий

по сохранению и восстановлению окружающей среды и обеспечению экологической безопасности в районе расположения воинской части (подразделения).

Закаливание военнослужащих, занятия по физической подготовкой и спортом

Закаливание военнослужащих, занятия физической подготовкой и спортом проводятся в целях повышения устойчивости их организма к различным резким изменениям физических факторов окружающей среды, к условиям, связанным с особенностями военной службы и выполнением боевых задач.

Мероприятия по закаливанию военнослужащих организуются их командирами (начальниками) с участием начальника медицинской службы и начальника физической подготовки и спорта. При планировании этих мероприятий учитываются состояние здоровья военнослужащих, их возраст и климатические условия местности.

Закаливание военнослужащих должно проводиться систематически и непрерывно путем комплексного использования водных, солнечных и воздушных факторов в сочетании с занятиями физической подготовкой и спортом.

Основными способами закаливания военнослужащих являются: - ежедневное выполнение физических упражнений на открытом воздухе; - обмывание до пояса холодной водой или принятие кратковременного холодного душа; - полоскание горла холодной водой, а также мытье ног холодной водой перед отбоем; - проведение в зимний период лыжных тренировок и занятий, выполнение некоторых работ в облегченной одежде; - проведение в летний период занятий физической подготовкой и спортивно-массовых мероприятий в облегченной одежде, принятие солнечных ванн и купание в открытых водоемах в свободное от занятий и работ время и в дни отдыха.

Физическая подготовка военнослужащих осуществляется во время утренней физической зарядки, учебных занятий, спортивно-массовой работы, в процессе учебно-боевой деятельности, а также в ходе самостоятельных тренировок военнослужащих.

Правила личной и общественной гигиены

Каждый военнослужащий должен заботиться о сохранении своего здоровья, не скрывать болезней, строго соблюдать правила личной и общественной гигиены, воздерживаться от курения и употребления алкоголя, не допускать употребления наркотических средств и психотропных веществ.

Выполнение правил личной гигиены включает: - утреннее умывание с чисткой зубов; - мытье рук перед приемом пищи; - умывание, чистку зубов и мытье ног перед сном; - своевременное бритье лица, стрижку волос и ногтей; - принятие гигиенического душа; - помывку в бане не реже одного раза в неделю со сменой нательного и постельного белья, портянок (носок); - содержание в чистоте обмундирования и постели, своевременную смену подворотничков. Прическа военнослужащего, усы, если они имеются, должны быть аккуратными, отвечать требованиям гигиены и не мешать использованию средств индивидуальной защиты и ношению снаряжения.

Правила общественной гигиены включают поддержание чистоты в спальнях помещениях, туалетах и других комнатах общего пользования, регулярное проветривание помещений, поддержание чистоты в общественных местах, а также на территории полка.

Для обеспечения невосприимчивости военнослужащих к инфекционным болезням проводятся предохранительные прививки, которые могут быть плановыми и по эпидемическим показаниям.

Военнослужащий обязан доложить в порядке подчиненности о случаях возникновения инфекционных заболеваний среди лиц, проживающих с ним в одной квартире (комнате общежития), и исполнять должностные и специальные обязанности с разрешения командира полка по заключению начальника медицинской службы.

Медицинский контроль за состоянием здоровья военнослужащих.

Медицинский контроль за состоянием здоровья военнослужащих осуществляется путем проведения: - ежедневного медицинского наблюдения за личным составом в ходе боевой

подготовки, несения службы в суточном наряде и в быту; - медицинских осмотров военнослужащих; - углубленных и контрольных медицинских обследований военнослужащих.

Банно-прачечное обслуживание

Помывка в бане военнослужащих, проходящих военную службу по призыву, а также проходящих военную службу по контракту, при размещении их в казарме должна производиться не реже одного раза в неделю с одновременной сменой полного комплекта белья и портянок (носков).

Повара и хлебопеки принимают душ или моются в бане ежедневно, смена белья им производится не реже двух раз в неделю, а спецодежды - по мере ее загрязнения.

Механики-водители (водители), другие военнослужащие, связанные с эксплуатацией вооружения и военной техники, принимают душ по мере необходимости.

При помывке в бане (приеме душа) личный состав обеспечивается мылом, полотенцами и продезинфицированными мочалками.

На период помывки личного состава в бане для проведения медицинского осмотра и оказания медицинской помощи назначается дежурный фельдшер. Он обязан проводить телесный осмотр военнослужащих. При обнаружении у них гематом, ссадин, других травм, признаков (симптомов) заболеваний докладывать начальнику медицинской службы и делать об этом запись в книге медицинского осмотра личного состава при помывке в бане.

Стирка белья производится в прачечных. При отсутствии прачечных стирку хлопчатобумажного обмундирования разрешается производить самим военнослужащим в специально отведенных и оборудованных для этого помещениях (местах). Сушка обмундирования проводится в сушилках или отведенных для этого местах.

Чистое нательное белье, полотенца, портянки (носки) выдаются, а грязное белье сдается непосредственно в бане.

Первая помощь при ранениях.

Нарушение целостности кожных покровов, слизистых оболочек или целостности внутренних органов вследствие механического воздействия называются **ранами**.

Различают **поверхностные** и **глубокие раны**.

Все раны, кроме ран, наносимых стерильным инструментом во время операции, следует считать инфицированными.

Классификация ран. В зависимости от вида оружия и от формы ранящего предмета раны бывают: колотые, резаные, рубленые, ушибленные, рваные, размозженные, укушенные, отравленные и огнестрельные.

При ранении необходимо решить три проблемы: кровотечение, инфекция и боль.

Кровотечение бывает артериальным, венозным, капиллярным и паренхиматозным.

В случае артериального кровотечения кровь ярко-красного (алого) цвета, бьет из поврежденного сосуда прерывистой струей. Такое кровотечение представляет большую опасность из-за быстрой кровопотери.

При венозном кровотечении кровь темно-красного цвета, вытекает она непрерывной струей.

В случае капиллярного кровотечения кровь сочится из раны каплями.

Паренхиматозное кровотечение наблюдается при повреждении внутренних органов (печени, почек и др.).

Кровотечение, которое происходит из открытой раны, называют наружным. Кровотечение, при котором кровь вытекает из сосуда в ткани и полости тела (грудную, брюшную и др.), называют внутренним.

Для взрослого человека угрожающей для жизни является кровопотеря 1,5–2 л. Кровотечение является основной причиной смерти на поле боя, и поэтому главным мероприятием первой помощи раненым является временная остановка кровотечения.

При острой кровопотере после остановки кровотечения следует для восполнения недостатка циркулирующей крови ввести в организм большое количество жидкости. Раненым дают пить

крепкий чай, кофе, воду. Следует помнить, что при ранении внутренних органов живота пить пострадавшему давать нельзя.

В целях улучшения кровоснабжения мозга и других жизненно важных органов нужно приподнять ноги пострадавшего. Раненого следует согреть. Окончательная остановка кровотечения производится при обработке хирургами ран в перевязочной и операционной.

При любом кровотечении, особенно при повреждении конечности, поврежденной области следует придать приподнятое положение и обеспечить покой. Это способствует понижению давления крови в кровеносных сосудах, уменьшению в них кровотока и образованию тромба.

Артериальное кровотечение останавливается наложением жгута или закрутки, прижатием артерии к кости на протяжении и максимальным сгибанием сустава.

Способ пальцевого прижатия кровотока к кости применяется на короткое время, необходимое для приготовления жгута или давящей повязки.



Рис. 1. Точки пальцевого прижатия артерий

Прижатие артерии на протяжении, т. е. по кровотоку, ближе к сердцу. Для этого сосуд прижимают в месте, где та или иная артерия лежит не очень глубоко и ее удастся прижать к кости. В указанных точках можно определить пульсацию артерий при ощупывании пальцами (рис. 2).

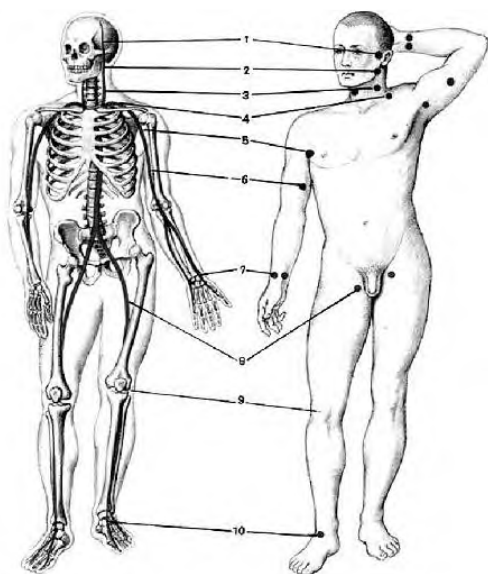

Рис. 2. Способы прижатия артерий головы

При кровотечении в области лица и волосистой части головы нужно прижать подчелюстную и височную артерии.

В случае кровотечения на шее прижимают сонную артерию к позвоночнику у внутреннего края грудины – ключично - сосцевидной мышцы.

Давящая повязка в области шеи накладывается таким образом, чтобы с неповрежденной стороны кровообращение сохранялось (рис. 3).

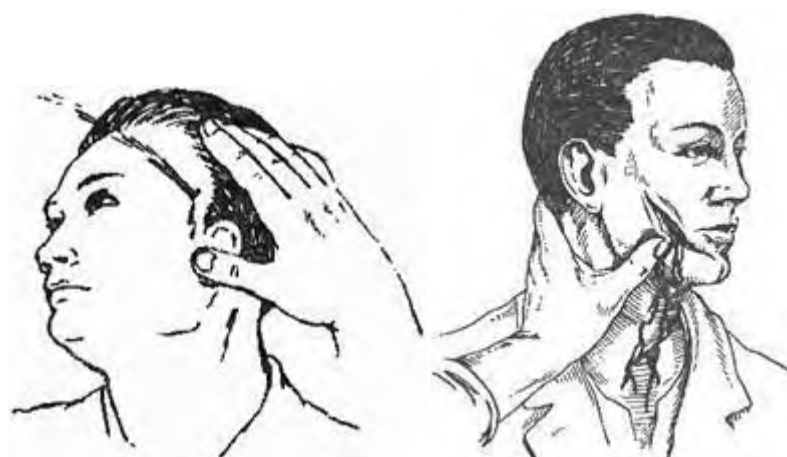

Рис. 3. Наложение давящей повязки в области шеи

Кровотечение у основания верхней конечности останавливается путем прижатия подключичной артерии в надключичной области (рис 4).



Рис. 4. Прижатие артерии в надключичной области

Плечевую артерию прижимают к кости плеча по краю двуглавой мышцы (рис. 5).



Рис. 5. Прижатие плечевой артерии.

Кровотечение в области предплечья и кисти можно остановить при вкладывании в локтевой сгиб валика и максимальном сгибании руки в локтевом суставе.

Артерии голени прижимают в подколенной ямке, предварительно подложив в нее мягкий валик и максимально согнув ногу в коленном суставе. В случае артериального кровотечения в области нижней конечности прижимают бедренную артерию в паху или у внутреннего края четырехглавой мышцы (рис.6).

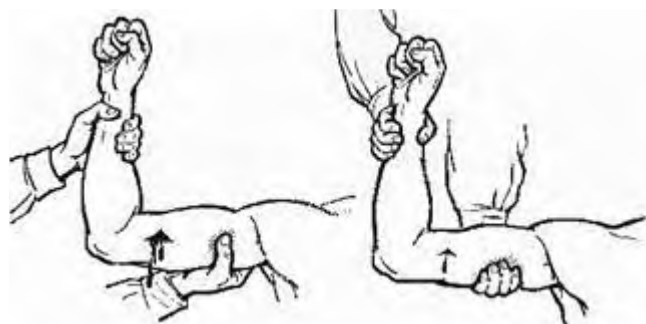

Рис. 6. Прижатие бедренной артерии

Для успешной остановки кровотечения артериальный сосуд необходимо сдавливать мякотью двух–четырех пальцев. Такой метод остановки кровотечения применяется как кратковременная мера. Ее необходимо дополнить быстрым наложением жгута.

Наложение жгута является основным способом временной остановки кровотечения на поле боя при ранении крупных артериальных сосудов конечности.

Для этого используется резиновый ленточный жгут. Он состоит из резиновой ленты длиной 1–1,5м, к одному концу которой прикреплена металлическая цепочка, а к другому – крючок.

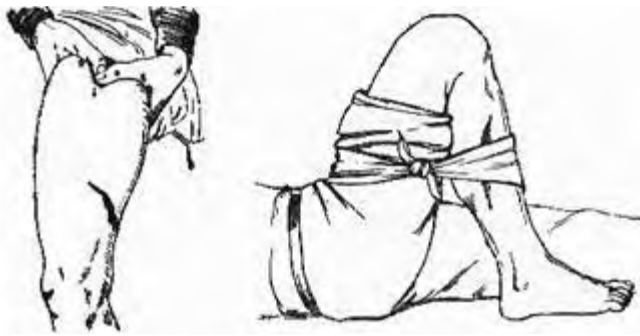
Перед наложением жгут растягивают, затем обматывают им 2–3 раза вокруг конечности так, чтобы витки ложились рядом. Концы жгута закрепляют с помощью цепочки и крючка или завязывают узлом (рис.7).



Рис. 7. Способ наложения жгута

Жгут накладывают выше раны (ближе к сердцу) непосредственно на одежду, либо место предстоящего наложения жгута обортывают несколькими слоями бинта или другого материала. Важно, чтобы жгут не был наложен чересчур слабо или слишком туго. Жгут на голое тело не накладывается.

При слабом наложении жгута артерии пережимаются не полностью, и кровотечение продолжается. В связи с тем, что вены пережаты жгутом, конечность наливается кровью, кожа ее становится синюшной и кровотечение может усилиться. При сильном сдавливании конечности жгутом травмируются нервы, что может привести к параличу конечности.

Правильное наложение жгута приводит к остановке кровотечения и побледнению кожи конечности. Степень сдавливания конечности жгутом определяется по пульсу на артерии ниже места его наложения.

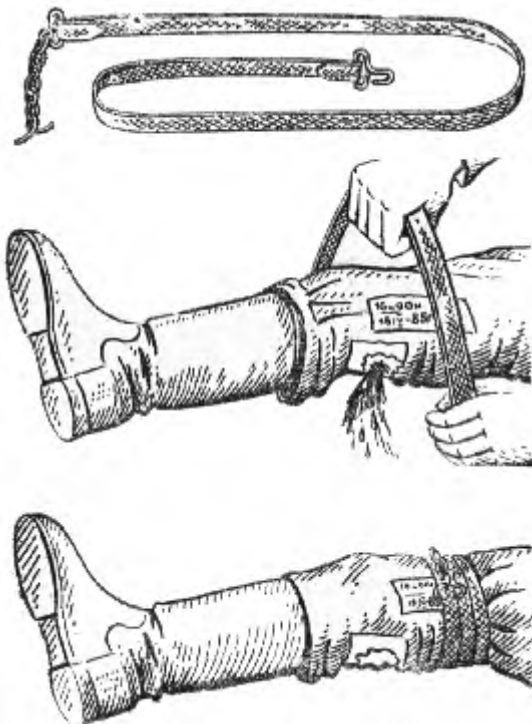
Если пульс исчез, значит, артерия оказалась сдавленной жгутом. Конечность, на которую наложен жгут, следует тепло укутать.

Жгут, который наложен, нельзя держать продолжительное время. Оно не должно превышать 1 часа иначе может наступить омертвление конечности. Поэтому на повязке или на коже делают несмываемым карандашом надпись, указывающую время наложения жгута. Для этой цели можно использовать записку.

Если через час раненый не доставлен в перевязочную или операционную для окончательной остановки кровотечения, следует временно ослабить жгут.

Для этого прижимают пальцами артерию выше места наложения жгута, затем медленно, чтобы поток крови не вытолкнул образовавшийся тромб, жгут распускают на 5–10 мин и вновь затягивают его. Временное ослабление жгута таким способом повторяют через каждый час, пока пострадавший не получит хирургическую помощь. За раненым со жгутом необходимо наблюдение, так как жгут может ослабнуть, что приведет к возобновлению кровотечения. Жгут на сонной артерии не ослабляется.

При наложении жгута нередко допускают серьезные ошибки:

-накладывают жгут без достаточных показаний — его следует применять лишь в случаях сильного артериального кровотечения, которое невозможно остановить другими способами;

-жгут накладывают на обнаженную кожу, что может вызвать ее ущемление и даже омертвление;

-неправильно выбирают места для наложения жгута — его надо накладывать выше (нейтральнее) места кровотечения;

-неправильно затягивают жгут (слабое затягивание усиливает кровотечение, а очень сильное — сдавливает нервы).

При отсутствии жгута для временной остановки кровотечения можно использовать подручные материалы веревку, ремень, скрученный носовой платок и т. п.

Подручными средствами конечность перетягивают так же как резиновым жгутом, либо делают закрутку, конец которой прибинтовывают к конечности (рис. 8).



Рис.8. Способ наложения закрутки

На мелкие кровоточащие артерии и вены накладывается давящая повязка: рана накрывается несколькими слоями стерильной марли, бинта или подушечки из индивидуального перевязочного пакета. Поверх стерильной марли кладется слой ваты и накладывается круговая повязка, причем перевязочный материал, плотно прижатый к ране, сдавливает кровеносные сосуды и способствует остановке кровотечения.

Кровотечение из мелких ран и капиллярное удастся остановить наложением давящей стерильной повязки. В целях лучшего сдавливания сосудов ватно-марлевая подушечка ППИ или стерильная повязка накладывается на кровоточащую рану в виде тампона. Для временной остановки кровотечения на туловище пригоден лишь этот способ, так как другие неприемлемы.

Венозное кровотечение останавливается наложением давящей стерильной повязки. В зияющий просвет поврежденных вен может попасть воздух и вызвать воздушную эмболию (воздушный тромб). Поэтому особо опасно венозное кровотечение в районе головы, которое может вызвать мгновенную смерть. По этой причине венозное кровотечение требует мгновенного прижатия тампоном и при этом запрещается вытаскивать застрявшие предметы из раны.

При носовых кровотечениях пострадавшего следует усадить, положить на переносицу холодную примочку, сжать пальцами ноздри на 4 - 5 мин.

Если кровотечение не останавливается, необходимо аккуратно ввести в кровоточащую ноздрю плотный тампон из марли или ваты, смоченный в 3% растворе перекиси водорода, оставляя снаружи конец марлевой полоски (ваты), за который через 2,0 - 2,5 ч можно вынуть тампон. При невозможности остановки кровотечения пострадавшего необходимо доставить в медпункт (в положении "сидя") или вызвать к нему медперсонал.

Борьба с инфекцией

Все раны, кроме хирургических, являются инфицированными. Нельзя отрывать от раны прилипшую одежду; ее надо осторожно обстричь ножницами. После остановки кровотечения кожа вокруг раны обрабатывается раствором йода, бриллиантовой зелени, перекисью водорода, любым спиртовым раствором водкой или одеколоном. Ватным или марлевым тампоном, смоченном одной из этих жидкостей, кожу смазывают от края раны снаружи на 2 см. Не следует заливать их в рану, так как это, во-первых, усилит боль, а во-вторых, повредит ткани внутри раны и замедлит процесс заживления. Рану нельзя промывать водой, засыпать порошками, накладывать на нее мазь, нельзя непосредственно на раневую поверхность прикладывать вату — все это способствует развитию инфекции в ране. Если в ране находится инородное тело, ни в коем случае не следует его извлекать. При необходимости можно промыть рану свежим раствором марганцовки розового цвета с хорошо растворёнными кристаллами или мылом детским в случае капиллярного кровотечения. Рана обрабатывается чистыми руками.

После завершения всех манипуляций рана закрывается стерильной повязкой. При отсутствии стерильного материала чистый кусок ткани проведите над открытым пламенем несколько раз, потом нанесите йод на то место повязки, которое будет соприкасаться с раной.

Борьба с болью.

Одним из опасных осложнений ран является болевой шок, сопровождающийся нарушением функций жизненно важных органов. Имеются некоторые способы борьбы с ним.

Все действия должны быть щадящими.

Производить иммобилизацию, при необходимости.

Прежде чем приступить к обработке раны, ее нужно обнажить. При этом верхнюю одежду в зависимости от характера раны, погодных и местных условий или снимают, или разрезают. Сначала снимают одежду со здоровой стороны, а затем — с пораженной. В холодное время года во избежание охлаждения, а также в экстренных случаях при оказании первой помощи пораженным, находящимся в тяжелом состоянии одежду разрезают в области раны.

Для профилактики шока раненому вводят шприц-тюбиком противоболевое средство, а при его отсутствии, в случае если нет проникающего ранения живота, дают таблетку обезболивающего.

Дать обильное подсоленное питьё, горячий чай или кофе с сахаром, кроме случаев ранения живота.

Вести успокаивающий, направленный на выживание, разговор.

На область раны накладывать холод.

Спиртное давать в крайнем случае не более 50мг. Детям не давать.

Первая помощь при переломах, вывихах, ушибах.

Переломом называется нарушение целостности кости.

Переломы характеризуются:

- резкой болью (усиливается при попытке изменить положение);
- деформацией кости (в результате смещения костных отломков);
- припухлостью места перелома.

Различают открытые (нарушение кожных покровов) и закрытые (кожные покровы не нарушены) переломы.

В первую очередь останавливают кровотечение и накладывают асептическую повязку. Затем пораженной области придают удобное положение и накладывают иммобилизирующую повязку.

Для иммобилизации переломов используются стандартные шины, подручные средства или используют тело пострадавшего.

При транспортной иммобилизации выполнять следующие правила: 1) шина должна охватывать не менее двух суставов (выше и ниже); 2) кость по возможности должна быть в естественном положении; 3) обломки кости не вправлять; 4) чтобы осмотреть место перелома и наложить повязку на рану (в случае открытого перелома), одежду и обувь не снимают, а разрезают; 5) жесткую шину на голое тело не накладывать; 6) приукладывание на носилки помощник поддерживает поврежденное место; 7) нельзя приматывать шину очень туго и следует ослабить бинт при отсутствии пульса за шиной, онемении и т.п.

Оказывающий помощь при переломах (вывихах) должен:

- дать пострадавшему обезболивающие средства;
- при открытом переломе - остановить кровотечение, обработать рану, наложить повязку;
- обеспечить иммобилизацию (создание покоя) сломанной кости стандартными шинами или подручными материалами (фанера, доски, палки и т.п.);
- при переломе конечности накладывать шины, фиксируя, по крайней мере, два сустава - одного выше, другого ниже места перелома (центр шины должен находиться у места перелома);
- при переломах (вывихах) плеча или предплечья зафиксировать травмированную руку в физиологическом (согнутом в локтевом суставе под углом 90°) положении, вложив в ладонь плотный комок ваты или бинта, руку подвесить к шее на косынке (бинте);
- при переломе (вывихе) костей кисти и пальцев рук к широкой шине (шириной с ладонь и длиной от середины предплечья и до кончиков пальцев) прибинтовать кисть, вложив в ладонь комок ваты или бинта, руку подвесить к шее при помощи косынки (бинта);
- при переломе (вывихе) бедренной кости наложить наружную шину от подмышки до пятки, а внутреннюю - от промежности до пятки (по возможности не приподнимая конечность). Транспортировку пострадавшего осуществлять на носилках;
- при переломе (вывихе) костей голени фиксировать коленный и голеностопный суставы пораженной конечности. Транспортировку пострадавшего осуществлять на носилках;
- при переломе (вывихе) ключицы положить в подмышечную впадину (на стороне травмы) небольшой кусочек ваты и прибинтовать к туловищу руку, согнутую под прямым углом;
- при повреждении позвоночника осторожно, не поднимая пострадавшего, подсунуть под его спину широкую доску, толстую фанеру и т.п. или повернуть пострадавшего лицом вниз, не прогибая туловища. Транспортировка только на носилках;
- при переломе ребер туго забинтовать грудь или стянуть ее полотенцем во время выдоха;
- при переломе костей таза подсунуть под спину широкую доску, уложить пострадавшего в положение "лягушка" (согнуть ноги в коленях и развести в стороны, а стопы сдвинуть вместе, под колени подложить валик из одежды). Транспортировку пострадавшего осуществлять только на носилках;
- к месту перелома приложить "холод" (резиновый пузырь со льдом, грелку с холодной водой, холодные примочки и т.п.) для уменьшения боли.

Запрещаются любые попытки самостоятельного сопоставления костных отломков или вправление вывихов.

При травме головы (могут наблюдаться: головная боль, потеря сознания, тошнота, рвота, кровотечение из ушей) необходимо:

- уложить пострадавшего на спину;
- зафиксировать голову с двух сторон мягкими валиками и наложить тугую повязку;
- при наличии раны наложить стерильную повязку;
- положить "холод";
- обеспечить покой;
- при рвоте (в бессознательном состоянии) повернуть голову пострадавшего набок.

При ушибах (характерны боль и припухлость в месте ушиба) необходимо:

- приложить холод к месту ушиба;
- наложить тугую повязку;

- создать покой.

При растяжении связок необходимо:

- зафиксировать травмированную конечность при помощи бинтов, шин, подручных материалов и т.п.;
- обеспечить покой травмированной конечности;
- приложить "холод" к месту травмы.

При сдавливании пострадавшего тяжестью необходимо:

- освободить его из-под тяжести;
- оказать помощь в зависимости от повреждения.

Наложение повязок при различных ранениях.

Для практических занятий рекомендуется выбрать несколько повязок, наиболее применимые для сборов представлены ниже.

Повязки на голову и шею.

Для наложения повязок на голову и шею используют бинт шириной – 10см.

Круговая (циркулярная) повязка на голову. Применяется при небольших повреждениях в лобной, височной и затылочной областях. Круговые туры проходят через лобные бугры, над ушными раковинами и через затылочный бугор, что позволяет надежно удерживать повязку на голове. Конец бинта фиксируется узлом в области лба.

Крестообразная повязка на голову. Повязка удобна при повреждениях задней поверхности шеи и затылочной области (рис. 1). Сначала накладывают закрепляющие круговые туры на голове. Затем ход бинта ведут косо вниз позади левого уха на заднюю поверхность шеи, по правой боковой поверхности шеи, переходят на шею спереди, ее боковую поверхность слева и косо поднимают ход бинта по задней поверхности шеи над правым ухом на лоб. Ходы бинта повторяют необходимое количество раз до полного закрытия перевязочного материала покрывающего рану. Повязку заканчивают круговыми турами вокруг головы (рис. 9).



Повязка «чепец». Простая, удобная повязка, прочно фиксирует перевязочный материал на волосистой части головы (рис. 10).

Отрезок бинта (завязку) длиной около 0,8 м помещают на темя и концы его опускают вниз кпереди от ушей. Раненый или помощник удерживает концы завязки натянутыми. Выполняют два закрепляющих круговых тура бинта вокруг головы. Третий тур бинта проводят над завязкой, обводят его вокруг завязки и косо ведут через область лба к завязке на противоположной стороне. Вновь оборачивают тур бинта вокруг завязки и ведут его через затылочную область на противоположную сторону. При этом каждый ход бинта перекрывает предыдущий на две трети или на половину. Подобными ходами бинта закрывают всю волосистую часть головы. Заканчивают наложение повязки круговыми турами на голове или фиксируют конец бинта узлом к одной из завязок. Концы завязки связывают узлом под нижней челюстью.



Рис. 10. Повязка «чепец»

Повязка на один глаз – монокулярная (рис. 11). Вначале накладывают горизонтальные закрепляющие туры вокруг головы. Затем в области затылка бинт ведут вниз под ухо и проводят косо вверх по щеке на пострадавший глаз. Третий ход (закрепляющий) делают вокруг головы. Четвертый и последующие ходы чередуют таким образом, чтобы один ход бинта шел под ухо на пораженный глаз, а следующий являлся закрепляющим. Бинтование заканчивают круговыми ходами на голове.

Повязка на правый глаз бинтуется слева направо, на левый глаз - справа налево.

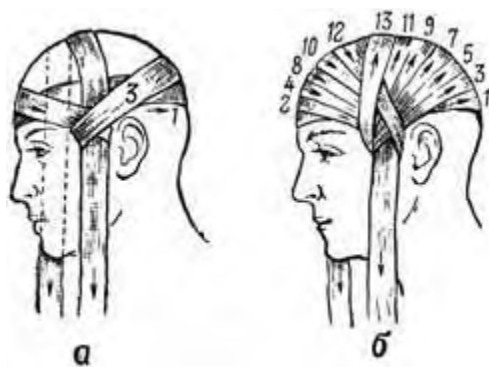
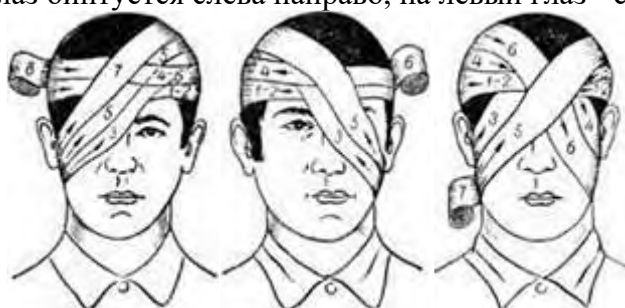

а

б

в

а – монокулярная повязка на правый глаз; б – монокулярная повязка на левый глаз; в – бинокулярная повязка на оба глаза

Повязка на оба глаза – бинокулярная (рис. 11 в). Начинается круговыми закрепляющими турами вокруг головы, затем так же, как и при наложении повязки на правый глаз. После чего ход бинта ведут сверху вниз на левый глаз. Затем бинт направляют под левое ухо и по затылочной области под правое ухо, по правой щеке на правый глаз. Туры бинта смещаются книзу и к центру. С правого глаза ход бинта возвращается над левым ухом на затылочную область, проходит над правым ухом на лоб и снова переходит на левый глаз. Повязку заканчивают круговыми горизонтальными турами бинта через лоб и затылок.

Неаполитанская повязка на область уха. Ходы бинта соответствуют ходам при наложении повязки на глаз, но проходят выше глаза на стороне бинтуемого уха (рис. 12).



Рис.12. Неаполитанская повязка на область уха

Косыночная повязка на голову. Основание косынки располагают в области затылка, верхушку спускают на лицо. Концы косынки связывают на лбу. Верхушку заворачивают над связанными концами кверху и укрепляют английской булавкой (рис. 13).



Рис. 13. Косыночная повязка на голову

Повязка на шею. Накладывается круговым бинтованием. Для предупреждения ее соскальзывания вниз, круговые туры на шее комбинируют с турами крестообразной повязки на голове (рис. 14).



Рис. 14. Циркулярная повязка на шею, укрепленная крестообразными ходами на голове

Повязки на верхнюю конечность.

Возвращающаяся повязка на палец. Применяют при повреждениях и заболеваниях пальца, когда необходимо закрыть конец пальца (рис. 15). Ширина бинта – 5 см.

Бинтование начинают по ладонной поверхности от основания пальца, огибают конец пальца и по тыльной стороне ведут ход бинта до основания пальца. После перегиба бинт ведут ползучим ходом до конца пальца и спиральными турами бинтуют по направлению к его основанию, где закрепляют.



Рис. 15. Возвращающаяся повязка на палец

Спиральная повязка на палец (рис.16). Большинство повязок на кисть начинается с круговых закрепляющих ходов бинта в нижней трети предплечья непосредственно над запястьем. Бинт ведут косо по тылу кисти к концу пальца и, оставляя кончик пальца открытым, спиральными ходами бинтуют палец до основания. Затем снова через тыл кисти возвращают бинт на предплечье. Бинтование заканчивают круговыми турами в нижней трети предплечья.



Рис.16. Спиральная повязка на палец

Крестообразная повязка на кисть (рис.17). Закрывает тыльную и ладонную поверхности кисти, кроме пальцев, фиксирует лучезапястный сустав, ограничивая объем движений. Ширина бинта – 10 см.

Бинтование начинают с закрепляющих круговых туров на предплечье. Затем бинт ведут по тылу кисти на ладонь, вокруг кисти к основанию второго пальца. Отсюда по тылу кисти бинт косо возвращают на предплечье. Для более надежного удержания перевязочного материала на кисти, крестообразные ходы дополняют круговыми ходами бинта на кисти. Завершают наложение повязки круговыми турами над запястьем.



Рис. 17. Крестообразная (восьмиобразная) повязка на кисть

Спиральная повязка на предплечье (рис. 18). Для наложения повязки используют бинт шириной 10 см. Бинтование начинают с круговых укрепляющих туров в нижней трети предплечья и нескольких восходящих спиральных туров. Поскольку предплечье имеет конусовидную форму, плотное прилегание бинта к поверхности тела обеспечивается бинтованием в виде спиральных туров с перегибами до уровня верхней трети предплечья. Для выполнения перегиба нижний край бинта придерживают первым пальцем левой руки, а правой рукой делают перегиб по направлению к себе на 180 градусов.

Верхний край бинта становится нижним, нижний – верхним. При следующем туре перегиб бинта повторяют. Повязку фиксируют циркулярными турами бинта в верхней трети предплечья.



Рис.18. Спиральная восходящая повязка с перегибами на предплечье (техника выполнения перегибов бинта)

Косыночная повязка для подвешивания верхней конечности (рис. 19). Применяется для поддержания поврежденной верхней конечности после наложения мягкой повязки или повязки транспортной иммобилизации.

Поврежденная рука сгибается в локтевом суставе под прямым углом. Под предплечье подводят развернутую косынку так, чтобы основание косынки проходило вдоль оси тела, середина

ее находилась несколько выше предплечья, а верхушка – за локтевым суставом и над ним. Верхний конец косынки проводят на здоровое надплечье. Нижний конец заводят на надплечье поврежденной стороны, закрывая предплечье спереди нижней меньшей частью косынки. Концы косынки связывают узлом над надплечьем. Верхушку косынки обводят вокруг локтевого сустава и фиксируют булавкой к передней части повязки.



Рис.19. Косыночная повязка для подвешивания верхней конечности

Первая реанимационная помощь.

Определение наличия пульса, самостоятельного дыхания, реакции зрачков на свет, сознания.

Определить наличие пульса на сонной артерии: если пульс есть, пострадавший жив.

Прислушаться к дыханию, установить наличие или отсутствие движений грудной клетки: если движение грудной клетки есть, пострадавший жив.

Определить реакцию зрачков на свет, приподнимая верхнее веко обоих глаз: если зрачки на свету сужаются, пострадавший жив.

К реанимации можно приступать только при отсутствии признаков жизни.

Искусственное дыхание

Если было утопление, то удалить воду из лёгких.

Обеспечить проходимость верхних дыхательных путей. С помощью марли (платка) удалить круговым движением пальцев из полости рта слизь, кровь, иные инородные предметы. Ослабить тесную одежду (галстук, ворот, брючный ремень и т.п.)

Если было утопление, то удалить воду из лёгких.

Запрокинуть голову пострадавшего (приподнять подбородок, удерживая шейный отдел позвоночника). Не выполнять при подозрении на перелом шейного отдела позвоночника.

Зажать нос пострадавшего большим и указательным пальцами. Используя устройство для искусственной вентиляции легких типа «рот-устройство-рот», герметизировать полость рта, произвести два максимальных, плавных выдоха ему в рот. Дать две-три секунды на каждый пассивный выдох пострадавшего. Контролировать, приподнимается ли грудь пострадавшего при вдохе и опускается ли при выдохе.

Закрытый (непрямой) массаж сердца.

Определить точку компрессии на два поперечных пальца выше мечевидного отростка, строго по центру вертикальной оси.

Положить основание ладони на точку компрессии.

Компрессии проводить строго вертикально по линии, соединяющей грудину с позвоночником. Компрессии выполнять плавно, без резких движений, тяжестью верхней половины своего тела. Глубина продавливания грудной клетки должна быть не менее 3-4 см.

На 2 вдоха производить 30 надавливаний

Детям грудного возраста массаж производят ладонными поверхностями второго и третьего пальцев; подросткам — ладонью одной руки; у взрослых упор делается на основание ладоней, большой палец направлен на голову (на ноги) пострадавшего, пальцы приподняты и не касаются грудной клетки.

Контролировать пульс на сонной артерии, реакцию зрачков на свет (определение эффективности реанимационных мероприятий).

Проводить закрытый массаж сердца нужно только на твердой поверхности!

Место: учебный класс.

Время: 2 часа

Используемые учебные пособия: учебник БЖ, учебник «Первая помощь».

Обеспечение практического занятия ТСО: компьютер, проектор, экран, видеофильмы, раздаточный материал.

Практическое занятие № 10; №19; №22.

Темы:

- **Назначение, боевые свойства и устройство автомата, разборка и сборка. Работа частей и механизмов автомата при зарядании и стрельбе. Уход за стрелковым оружием, хранение и сбережение.**
- **Требования безопасности при проведении занятий по огневой подготовке. Правила стрельбы из стрелкового оружия.**
- **Практическая стрельба из пневматической винтовки.**

Цели работы: изучить устройство автомата Калашникова, порядок разборки и сборки; научиться ухаживать за стрелковым оружием; выполнять нормативы учебных стрельб и метания макетов гранат.

Требования безопасности при обращении с оружием и боеприпасами при проведении занятий и выполнении упражнений стрельб

Учебные цели занятия: Изучить меры безопасности с оружием при проведении стрельб, приемам производства и прекращения стрельбы, метанию ручных осколочных гранат, мерам безопасности при метании ручных осколочных гранат. Работу частей и механизмов автомата, разборку и сборку автомата. Приемы техники стрельбы из АК-74.

Личный состав, не усвоивший требования безопасности, к стрельбе и обслуживанию стрельбы не допускается.

Запрещается заходить (заезжать) на участки, где имеются неразорвавшиеся гранаты и другие взрывоопасные предметы. Эти участки должны быть своевременно обозначены указками и знаками с соответствующими предупредительными надписями.

Запрещается трогать неразорвавшиеся гранаты, другие взрывоопасные предметы и средства имитации. О каждой неразорвавшейся гранате докладывать старшему руководителю стрельбы и начальнику войскового стрельбища установленным порядком.

При метании боевых ручных гранат вставлять запал разрешается только перед их метанием по команде руководителя стрельбы. Переносить боевые ручные гранаты вне гранатных сумок запрещается.

Выходить из укрытия разрешается по истечении 15-20 с после взрыв оборонительной гранаты.

Если заряженная боевая граната не была брошена (предохранительная чека не вынималась), разряжение ее производить только по команде и под непосредственным наблюдением руководителя стрельбы.

При стрельбе из вертолета в полете и из макета вертолета (тренажера) зарядание оружия, стрельбу, разряжение и осмотр производить при установленном оружии на кронштейне и по команде (сигналу) руководителя стрельбы на вертолете (тренажере).

Вставать со своих мест и перемещаться в кабине вертолета личному составу запрещается.

Ведение огня каждым стреляющим должно немедленно прекращаться самостоятельно или по команде руководителя стрельбы в следующих случаях: - появление людей, машин или животных на мишенном поле, низколетящих летательных аппаратов над районом стрельбы; - падение гранат за пределы безопасной зоны или вблизи блиндажа, занятого людьми, и потеря связи с блиндажом; - поднятие белого флага (фонаря) на командном пункте или на блиндаже, а также подача из блиндажа другого установленного сигнала о прекращении огня (взрывпакета, дымовой шапки, ракеты и т.п.); - доклад или подача с поста оцепления установленного сигнала об опасности продолжения стрельбы; - возникновение пожара на мишенном поле.

От сигнала «ОТБОЙ» до сигнала «ОГОНЬ» запрещается кому бы то ни было находиться на огневой позиции (месте стрельбы) и подходить к оставленному на ней оружию.

Категорически запрещается: - заряжать оружие боевыми и холостыми патронами, а также боевыми и инертными гранатами до звукового сигнала «ОГОНЬ» (команды руководителя, командира); - направлять оружие на людей, в сторону и в тыл войскового стрельбища независимо от того, заряжено оно или нет; - открывать и вести огонь из неисправного оружия, неисправными боеприпасами, в опасных направлениях стрельбы, при поднятом белом флаге на командном (участковом) пункте и укрытиях (блиндажах); - оставлять где бы то ни было заряженное оружие или передавать его другим лицам, оставлять на огневой позиции (месте для стрельбы) оружие без команды руководителя стрельбы на участке (командира); - производить стрельбы из автомата с прибором для беззвучной и беспламенной стрельбы (ПБС) обыкновенными патронами; - заходить (выезжать) на участки войскового стрельбища (учебного объекта), где имеются неразорвавшиеся боевые гранаты и другие взрывоопасные предметы; эти участки являются запретными зонами и должны быть огорожены, обозначены указками и знаками с соответствующими предупредительными надписями, например: «Опасно! Неразорвавшаяся граната, не трогать!»; - разбирать боевые гранаты и устранять в них неисправности; - трогать неразорвавшиеся гранаты, снаряды и другие взрывоопасные предметы; каждую неразорвавшуюся гранату (снаряд) сразу же после обнаружения необходимо обозначить указкой с предупредительной надписью и сообщить начальнику войскового стрельбища.

Назначение и технические характеристики современного стрелкового оружия.

Неполная разборка-сборка АК-74М.

Стрелковое оружие предназначено для поражения живых целей противника в укрытиях и на открытой местности, технических средств, огневых точек, легкобронированной техники и автотранспорта.

(демонстрация слайдов «Современное стрелковое оружие России»)

Неполная разборка-сборка АК-74 производится для чистки, смазки и осмотра автомата. Излишне частая разборка автомата вредна, так как ускоряет изнашивание частей и механизмов.

Порядок неполной разборки АК-74:

- отделить магазин, проверить, нет ли патронов в патроннике, передернуть затвор;
- вынуть пенал с принадлежностями;
- отделить шомпол;
- отделить крышку ствольной коробки;
- отделить возвратный механизм;
- отделить затворную раму с затвором;
- отделить затвор от затворной рамы;
- отделить газовую трубку со ствольной накладкой.

Сборка АК-74 после неполной разборки производится в обратной последовательности (после присоединения крышки ствольной коробки спустить курок с боевого взвода и поставить автомат на предохранитель).

Норматив:

«отлично» -34 секунды.

«хорошо» -39 секунд.

«удовлетворительно» -47 секунд.

Приемы и правила обращения с ручными гранатами. Хранение и сбережение ручных гранат

Приемы и правила обращения с ручными гранатами

При взрыве разрывного заряда гранаты корпус разрывается на большое количество осколков, которые поражают живую силу противника в радиусе до 200 м (граната Ф-1). Метать наступательные гранаты необходимо на дальность, большую, чем дальность разлету осколков, плюс расстояние, которое пройдет атакующий от момента броска до момента взрыва. За время полета гранаты (3-4 с) атакующий, двигаясь бегом или ускоренным шагом, может пройти расстояние 10-15 м. Поэтому гранату из положения на ходу надо метать на расстояние 35-40 м.

На занятиях и учениях метание гранат производится по команде командира, а в бою - в зависимости от обстановки по команде или самостоятельно. Метание ручных гранат в бою производится из различных положений: стоя, с колена, лежа, а также и в движении из бронетранспортера и в пешем порядке (только наступательных).



Рис. 15. Подготовка гранаты к метанию (на примере гранаты РГ-42)

Для метания гранаты нужно выбирать место и положение, которые обеспечивают свободный полет гранаты к цели (на пути отсутствуют препятствия: ветви деревьев, высокая трава, провода и т.д.). Метать гранату надо энергично, придавая ей наиболее выгодную траекторию полета. Метание гранаты складывается из выполнения следующих приемов: изготовления для метания (заряжание гранаты и принятие положения) и метания гранаты. Заряжание гранаты производится по команде «Подготовить гранаты», а в бою, кроме того, и самостоятельно. Для заряжания необходимо вынуть гранату из гранатной сумки, вывинтить пробку из трубки корпуса и ввинтить запал. Граната готова к броску. Метание гранат производится по команде «Гранатой - ОГОНЬ» или «По траншее, гранатами - ОГОНЬ», а в бою, кроме того, и самостоятельно.

Для метания гранаты необходимо: - взять гранату в руку и пальцами плотно прижать спусковой рычаг к корпусу гранаты; - продолжая плотно прижимать спусковой рычаг, другой рукой сжать (выпрямить) концы предохранительной чеки и за кольцо пальцем выдернуть ее из запала; - размахнуться и бросить гранату в цель; - после метания оборонительной гранаты укрыться.

Оружие при этом должно находиться в положении, обеспечивающем немедленную подготовку к действию (в левой руке, в положении «на грудь», на бруствере окопа и т.д.). Для поражения живой силы противника, расположенной в окопе (траншее) или на открытой местности, метать гранату необходимо под углом к горизонту примерно 35-45°, чтобы граната падала на цель навесно и меньше откатывалась в сторону. При метании гранат в окна и двери зданий (проломы в стенах) требуются прямые попадания в них, поэтому траектория полета гранаты должна быть направлена прямо в цель. Попадание гранат в окна и двери зданий достигается систематическими и длительными тренировками. Метаящему гранату после броска необходимо укрыться, так как в случае промаха он может быть поражен осколками.

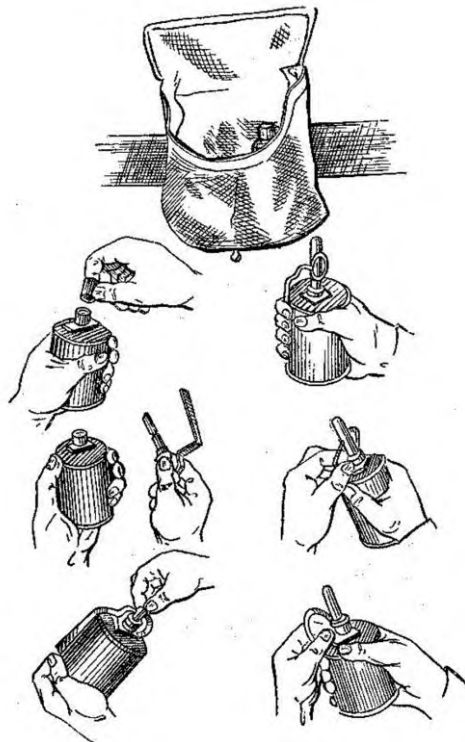
Метание гранаты стоя с места

При метании гранаты стоя с места надо встать лицом к цели; гранату взять в правую (для левши - в левую), а оружие в левую (правую) руку и выдернуть предохранительную чеку; сделать правой ногой шаг назад, согнув ее в колене, и, поворачивая (как бы закручивая) корпус вправо,

произвести замах гранатой по дуге вниз и назад; быстро выпрямляя правую ногу и поворачиваясь грудью к цели, метнуть гранату, пронося ее над плечом и выпуская с дополнительным рывком кисти. Тяжесть тела в момент броска перенести на левую ногу, оружие энергично подать назад.

Метание гранаты лежа

При метании гранаты лежа принять положение для стрельбы лежа. Положить оружие на землю и взять гранату в правую руку.левой рукой выдернуть предохранительную чеку и, опираясь руками о землю, оттолкнуться от нее. Отодвигая правую ногу слегка назад, встать на левое колено (не сдвигая его с места) и одновременно произвести замах. Выпрямляя правую ногу, поворачиваясь грудью к цели и падая вперед, метнуть гранату в цель; взять оружие и изготoвиться к стрельбе.

Метание гранаты с колена

При метании гранаты с колена принять положение для стрельбы с колена. Удерживая гранату в правой руке, а оружие в левой, выдернуть предохранительную чеку; сделать замах гранатой, от-клоняя корпус назад и поворачивая его вправо; приподняться и метнуть гранату, пронося ее над плечом и резко наклоняясь в конце движения к левой ноге.

Метание гранаты в движении

При метании гранаты в движении шагом или бегом надо: удерживая гранату в правой полусогнутой руке, а оружие в левой, выдернуть предохранительную чеку; под левую ногу вынести руку с гранатой вперед и вниз; на втором шаге (правой ногой) рука продолжает движение по дуге вниз назад с одновременным поворотом корпуса вправо. На третьем шаге, выставив левую ногу по направлению к цели на носок и согнув правую ногу в колена, закончить поворот корпуса и замах рукой. Используя скорость движения, и вкладывая в бросок последовательно силу ног, корпуса и руки, метнуть гранату, пронося ее над плечом.

Метание гранаты из траншеи (окопа)

Для метания гранаты из траншеи или окопа надо: положить оружие на бруствер, взять гранату в правую руку и выдернуть предохранительную чеку; отставить (насколько можно) правую ногу назад, прогибаясь в пояснице и слегка сгибая обе ноги, отвести правую руку с гранатой вверх и назад до отказа; опираясь на левую руку, резко выпрямиться и метнуть гранату в цель, после чего укрыться в траншее (окопе).

Хранение и сбережение ручных гранат

Гранаты поступают в войска в деревянных ящиках. В ящик гранаты, рукоятки и запалы укладываются отдельно в металлических коробках. Для вскрытия коробок в ящике имеется нож. На стенках и крышке ящика нанесена маркировка, в которой указывается количество гранат в ящике, их масса, наименование гранат и запалов, номер завода изготовителя, номер партии, год изготовления и знак опасности;

Все запасы гранат и запалов, кроме носимых, хранить в заводской укупорке.

Гранаты переносятся в сумках для ручных гранат.

Запалы помещаются в них отдельно от гранат. При этом каждый запал должен быть завернут в бумагу или чистую ветошь. В танках гранаты и отдельно от них запалы укладываются в сумки.

Гранаты и запалы в обязательном порядке осматриваются военнослужащими перед укладкой их в сумку для гранат, при длительной переноске гранат и запалов в сумке для гранат, перед заряджанием гранаты.

При осмотре обращается внимание на то, чтобы:

- корпус гранаты не имел глубоких вмятин и про ржавления; - трубка для запала не была засоренной и не имела сквозных повреждений; - запал был чистым и не имел про ржавления и помятостей; - концы предохранительной чеки были разведены и не имели трещин на изгибах.

Запалы с трещинами и с зеленым налетом к применению не пригодны. Необходимо оберегать гранаты и запалы от сильных толчков, ударов, огня, грязи и сырости. Если они были загрязнены, тщательно обтереть и просушить на солнце или в теплом помещении, но не около огня.

Просушиваются гранаты обязательно под наблюдением военнослужащих. Гранаты, хранящиеся длительное время в сумках для гранат, должны периодически осматриваться.

Неисправные гранаты и запалы сдаются на склад для уничтожения. Заряжать гранату (вставлять запал) разрешается только перед ее метанием. Боевые гранаты разрешается выдавать только военнослужащим, обученным обращению с ними.

Для изучения устройства гранат, приемов и правил их метания необходимо пользоваться учебными, учебно-имитационными гранатами и плакатами. При обращении и метании учебно-имитационных гранат соблюдаются правила, предусмотренные для боевых гранат.

| | | | |
|--------------------------|----|----|----|
| Метание гранаты 500г (м) | 32 | 26 | 22 |
|--------------------------|----|----|----|

Метание ручных учебно-имитационных (учебных) гранат (3-ое упражнение)

Вопросы отрабатываются во время огневого урока на учебном месте

Обучаемый метает гранаты из двух положений. Вначале упражнение выполняется из положения стоя с места после передвижения, затем на ходу.

| Название упражнения | Метание ручных наступательных гранат на ходу |
|------------------------|-------------------------------------------------------------------------------------------------------------------------|
| Цели | Три стрелка (мишень №6), установленные в траншее (окопе) по фронту 10 м и в ходе сообщения протяженностью в глубину 5 м |
| Дальности до целей | 40-25 м |
| Время | не более 40 сот команды «Вперед» до момента преодоления траншеи и изготовления для стрельбы лежа |
| Количество боеприпасов | Учебно-имитационные (учебные) – 2 шт. |
| Положение для | На ходу. |

Уход за автоматом, его хранение и сбережение

Уход за автоматом

Автомат должен содержаться в полной исправности и быть готовым к действию. Это достигается своевременной и умелой чисткой и смазкой и правильным хранением автомата.

Чистка автомата, находящегося в подразделении, производится:

- при подготовке к стрельбе;
- после стрельбы боевыми и холостыми патронами - немедленно по окончании стрельбы на стрельбище (в поле); при этом чистятся и смазываются ствольная коробка, канал ствола, газовая камера, газовый поршень, затворная рама и затвор; окончательная чистка автомата производится по возвращении со стрельбы и в течение последующих 3-4 дней ежедневно;
- после наряда и занятий в поле без стрельбы - по возвращении с наряда или занятий;
- в боевой обстановке и на длительных учениях - ежедневно в периоды затишья боя и во время перерывов учений;
- если автомат не применялся - не реже одного раза в неделю.

После чистки автомат смазывается. Смазку наносить только на хорошо очищенную и сухую поверхность металла немедленно после чистки, чтобы не допустить воздействия влаги на металл.

Чистка и смазка автомата производятся под непосредственным руководством командира отделения. Командир отделения обязан определить степень необходимой разборки, чистки и смазки; проверить исправность принадлежности и доброкачественность материалов для чистки; проверить правильность и качество произведенной чистки и дать разрешение на смазку и сборку; проверить правильность произведенной смазки и сборки автомата.

Офицеры обязаны периодически присутствовать при чистке автомата и проверять правильность ее проведения.

При казарменном или лагерном расположении чистку автомата производить в специально отведенных местах на оборудованных для этой цели столах, а в боевой обстановке и на учениях - на чистых подстилках, досках, фанере и т. п.

На стрельбище автомат после стрельбы чистить в отведенных для этого местах раствором РЧС или жидкой ружейной смазкой. Чистка автоматов раствором РЧС производится только под руководством офицеров или старшины подразделения.

Автомат, вычищенный на стрельбище жидкой ружейной смазкой, после возвращения в казарму необходимо вычистить раствором РЧС.

В полевых условиях чистка и смазка автомата производятся только жидкой ружейной смазкой.

Для чистки и смазки автомата применяются:

- жидкая ружейная смазка - для чистки автомата и смазывания его частей и механизмов при температуре воздуха от + 5 до -50° С;
- ружейная смазка - для смазывания канала ствола, частей и механизмов автомата после их чистки; эта смазка применяется при температуре воздуха выше +5° С;
- раствор РЧС (раствор чистки стволов) - для чистки каналов стволов и других частей автомата, подвергшихся воздействию пороховых газов.

Примечание. Раствор РЧС готовится в подразделении в количестве, необходимом для чистки оружия в течение одних суток.

Состав раствора: вода, пригодная для питья, - 1 л; углекислый аммоний - 200 г; двуххромовокислый калий (хромпик) - 3-5 г.

Небольшое количество раствора РЧС разрешается хранить не более 7 суток в стеклянных сосудах, закупоренных пробкой, в темном, месте и вдали от нагревательных приборов.

В металлические масленки раствор РЧС наливать запрещается;

- ветошь или бумага КВ-22 - для обтирания, чистки и смазки автомата;

- пакля (короткое льноволокно), очищенная от кострики, - только для чистки канала ствола.

Для удобства чистки пазов, вырезов и отверстий можно применять деревянные палочки.

Категорически запрещается использовать для чистки автомата абразивные материалы (наждачная бумага, песок и т. п.).

Принадлежность автомата, подготовленная для чистки: 1 - шомпол; 2 - протирка; 3 - пенал; 4 - отвертка; 5 - головка шомпола

Текущее обслуживание

Чистку автомата производить в следующем порядке:

- Подготовить материалы для чистки и смазки.

- Разобрать автомат.

- Осмотреть принадлежность и подготовить ее для использования при чистке.

- Прочистить канал ствола. Положить автомат в вырезы стола для чистки оружия или на обычный стол, а при отсутствии стола автомат упереть прикладом в землю или пол.

Для чистки канала ствола жидкой ружейной смазкой продеть через прорезь протирки паклю или ветошь; при этом концы пакли должны быть короче стержня протирки, а толщина слоя должна быть такой, чтобы протирка с паклей вводилась в канал ствола, небольшим усилием руки; налить на паклю немного жидкой ружейной смазки и пальцами слегка помять паклю. Ввести шомпол с протиркой и паклей в канал ствола. Одной рукой удерживая за дульную часть автомат, а другой взявшись за пенал, плавно, не изгибая шомпол, продвинуть его по всей длине канала ствола несколько раз. Вынуть шомпол, сменить паклю, пропитать ее жидкой ружейной смазкой и в том же порядке прочистить канал ствола несколько раз. После этого тщательно обтереть шомпол и протереть канал ствола чистой сухой паклей, а затем чистой ветошью. Осмотреть ветошь; если на ней будут заметны следы нагара (чернота), ржавчины или загрязнения, продолжать чистку канала ствола, а затем снова протереть сухой паклей и ветошью. Если ветошь после протирания вышла из канала ствола чистой, т. е. без черноты от порохового нагара или желтого цвета от ржавчины, тщательно осмотреть канал ствола на свет с дульной части и со стороны патронника, медленно поворачивая ствол в руках; при этом особое внимание обращать на углы нарезов и проверять, не осталось ли в них нагара.



Чистку канала ствола раствором РЧС производить ершиком, смоченным в растворе; затем канал ствола протереть паклей. Чистку раствором РЧС продолжать до полного удаления нагара, пока смоченный раствором ершик или пакля не будут выходить из канала ствола без нагара или зелени. После этого протереть канал ствола сухой паклей, а затем чистой ветошью. На следующий день проверить качество произведенной чистки; если при протирании канала ствола чистой ветошью на ней будет обнаружен нагар, произвести чистку в том же порядке.

По окончании чистки нарезной части канала ствола таким же порядком вычистить патронник со стороны ствольной коробки.

Примечание. Если при чистке протирка с шомполом застрянет в канале ствола, нужно ввести в канал немного разогретой жидкой ружейной смазки и через несколько минут попытаться вынуть шомпол. Если шомпол не вынимается, автомат отправить в ремонтную мастерскую.

- Газовую камору, газовую трубку и дульный тормоз-компенсатор промыть жидкой ружейной смазкой или раствором РЧС и прочистить паклей (ветошью) с помощью шомпола или деревянной палочки. Газовую камору после чистки раствором РЧС насухо протереть ветошью, осмотреть канал ствола, чтобы в нем не осталось посторонних предметов, и обтереть ствол снаружи. Газовую трубку и дульный тормоз-компенсатор после чистки насухо протереть.

- Ствольную коробку, затворную раму, затвор, газовый поршень чистить ветошью, пропитанной жидкой ружейной смазкой или раствором РЧС, после чего насухо протереть. Если для чистки после стрельбы применяется жидкая ружейная смазка, газовый поршень, а также цилиндрический вырез затвора покрыть смазкой или обвернуть их на 3-5 мин ветошью, смоченной смазкой. После этого с помощью палочки удалить затвердевший пороховой нагар и насухо их протереть. Тоже относится к внутренней поверхности дульного тормоза-компенсатора.

- Остальные металлические части насухо протереть ветошью; при сильном загрязнении частей прочистить их жидкой ружейной смазкой, а затем насухо протереть. - Деревянные части обтереть сухой ветошью.

- Самосветящиеся насадки протереть чистой ветошью, смоченной в воде или керосине, и после удаления грязи протереть целик и мушку чистой сухой ветошью.

Об окончании чистки автомата солдат докладывает командиру отделения; затем с разрешения командира отделения производятся смазка и сборка автомата.

Смазку автомата производить в следующем порядке:

- Смазать канал ствола. Навинтить на шомпол протирку и продеть через прорезь протирки ветошь, пропитанную смазкой. Ввести протирку в канал ствола с дульной части и плавно продвинуть ее два-три раза по всей длине ствола, чтобы равномерно покрыть канал ствола тонким слоем смазки. Смазать патронник и дульный тормоз-компенсатор.

- Все остальные металлические части и механизмы автомата с помощью промасленной ветоши покрыть тонким слоем смазки. Излишняя смазка способствует загрязнению частей и может вызвать задержки при стрельбе. Деревянные части и самосветящиеся точки (полосы) на мушке и целике не смазывать.

- По окончании смазки собрать автомат, проверить работу его частей и механизмов, вычистить и смазать магазины и принадлежность, а затем автомат показать командиру отделения.

В холодное время года при температуре $+5^{\circ}\text{C}$ и ниже автомат смазывать только жидкой ружейной смазкой. При переходе с одной смазки на другую надо тщательно удалить старую смазку со всех частей автомата.

Для удаления смазки необходимо произвести полную разборку автомата, промыть все металлические части в жидкой ружейной смазке и обтереть их чистой ветошью.

Примечание. Применение ружейной смазки при температуре воздуха ниже $+5^{\circ}\text{C}$ вместо жидкой ружейной смазки запрещается. Допускается круглогодичное применение жидкой ружейной смазки в районах с невысокими температурами в летний период.

Автомат, внесенный с мороза в теплое помещение, чистить через 10-20 мин (после того, как он отпотееет). Рекомендуется перед входом в теплое помещение наружные поверхности автомата обтереть, ветошью, пропитанной жидкой ружейной смазкой.

Автомат, сдаваемый в склад на длительное хранение, смазать жидкой ружейной смазкой, завернуть в один слой ингибированной, а затем в один слой парафинированной бумаги.

Дегазация, дезактивация и дезинфекция автомата производятся согласно указаниям командира подразделения.

Хранение и сбережение автомата

Ответственность за хранение автоматов и патронов в подразделении несет командир подразделения.

Автомат хранится всегда разряженным, при этом магазин отделен, штык-нож снят, курок спущен, переводчик на предохранителе, хомутик прицела установлен у автомата на деление «П». Автомат снимается с предохранителя только перед заряданием и перед стрельбой.

Автоматчик обязан всегда содержать автомат чистым и в полной исправности, обращаться с ним бережно и осматривать его. При проверке работы ударно-спускового механизма не производить излишних спусков курка.

При казарменном и лагерном расположении автомат хранится в пирамиде; в особом отделении той же пирамиды хранятся магазины, сумки для магазинов, штык-нож в ножнах, масленка и чехол для автомата со складывающимся прикладом, а также пенал для автомата со складывающимся прикладом. Сумка для магазинов, ремень и чехол должны храниться чистыми и сухими.

При временном расположении в каком-либо здании автомат хранить в сухом месте в удалении от дверей, печей и нагревательных приборов. В боевой обстановке автомат держать при себе (в руках).

При движении на занятия и на походе автомат переносится на ремне в положении «на ремень», «за спину» или «на грудь». Ремень должен быть подогнан так, чтобы автомат не ударялся о твердые предметы снаряжения. Автомат переносится с присоединенным магазином. Остальные магазины находятся в сумках. Автомат со складывающимся прикладом переносится и перевозится, как правило, со сложенным прикладом.

Во время перерывов между занятиями, а также на привалах автомат находится у автоматчика на ремне или в руках.

При передвижении на автомобилях и бронетранспортерах автомат держать между коленями отвесно, а на боевых машинах пехоты, кроме того, автомат может находиться в укладке. При передвижении на танках автомат держать в руках, оберегая его от ударов о броню.

При перевозке по железным дорогам или водным путям автоматы устанавливаются в специальной пирамиде. Если вагон или пароход не оборудован пирамидами, автомат можно держать в руках или положить на полку так, чтобы он не мог упасть или получить повреждение.

Для предупреждения раздутия или разрыва ствола запрещается чем-либо затыкать канал ствола. Автомат следует оберегать от попадания в канал ствола воды. В случае попадания в канал ствола воды следует перед началом стрельбы оттянуть подвижные части назад при положении автомата дульной частью ствола вниз и несколько раз встряхнуть автомат; при этом вода вытечет из канала ствола.

Патроны должны храниться в сухом месте и по возможности закрытыми от солнечных лучей. Обращаться с патронами надо бережно, оберегать их от повреждений, влаги и грязи. Смазывать патроны запрещается. Утеря патронов не допускается.

Выполнение упражнений начальных стрельб (Стрельба с места по неподвижной и появляющейся целям днем) и метание ручных учебно-имитационных (учебных) гранат (Метание ручных наступательных гранат на ходу)

1. Выполнение упражнений начальных стрельб (3 УНС)

Вопросы отрабатываются во время огневого урока на учебном месте.

| | |
|-------------------------|-----------------------------------------------------------------------------------------------------------------------------------------------------------------------------------------------------------------------------|
| Название упражнения | Стрельба с места по неподвижной и появляющейся целям днем |
| Вид оружия | АК74 (РПК) |
| Цели | грудная фигура с кругами (мишень №4) на щите 0,75x0,75 м, неподвижная. Щит устанавливается на уровне поверхности земли (без просвета); атакующий стрелок - поясная фигура (мишень №7), появляющаяся на неограниченное время |
| Дальность до цели, м | до грудной фигуры - 100; до атакующего стрелка - 200 |
| Количество патронов шт. | для автомата и РПК - 11 (из них 3 - для стрельбы по грудной фигуре с кругами - одиночным огнем, 8 - по атакующему стрелку - очередями) |
| Время на стрельбу | неограниченное |
| Положение для стрельбы | лежа с упора (с сошек) |
| Оценка: | |
| «отлично» | поразить мишень №7 и выбить 25 очков |
| «хорошо» | поразить мишень №7 и выбить 20 очков |
| «удовлетворительно» | поразить мишень №7 и выбить 15 очков |

После выполнения упражнения руководитель стрельбы вместе с обучаемым осматривает мишени и указывает обучаемому на допущенные ошибки.

Нормативы оценки при стрельбе из пневматической винтовки

1-е упражнение при стрельбе из пневматической винтовки: 3 пробных, зачётных. – цель – спортивная с кругами мишень «П» на 10 или 5 метров; - расстояние до цели 10 м или 5 м. (в зависимости от мишени); - время стрельбы не ограниченное; - положение сидя с руки.

Оценка

«отлично» - выбить 22 очка в том числе 3 выстрелами попасть в чёрный круг;

«хорошо» - выбить 16 очков в том числе 2 выстрелами попасть в чёрный круг;

«удовлетворительно» - выбить 12 очков в том числе 1 выстрелом попасть в чёрный круг.

Место: учебный класс, место для стрельбы и метания гранат.

Время: 9 часов

Используемые учебные пособия: учебник БЖ, наставление по стрелковому оружию и ручным гранатам.

Обеспечение практического занятия ТСО: компьютер, проектор, экран, видеофильмы, раздаточный материал, ММГ АК-74М, макеты гранат, пневматические винтовки, пули кал.4,5 мм, мишени «ПВ» или №6.

Практическое занятие № 11.

Тема: Комната для хранения оружия, ее оборудование. Порядок хранения оружия и боеприпасов. Допуск личного состава в комнату для хранения оружия. Порядок выдачи оружия и боеприпасов.

Цели работы: изучить комнату для хранения оружия и организацию хранения оружия и боеприпасов; рассмотреть порядок допуска личного состава в КХО, порядок выдачи оружия и боеприпасов.

Комната для хранения оружия, ее оборудование. Порядок хранения оружия и боеприпасов.

Стрелковое оружие и боеприпасы, в том числе учебные, в подразделениях хранятся в отдельной комнате с металлическими решетками на окнах, находящейся под постоянной охраной лиц суточного наряда и оборудованной техническими средствами охраны, оснащенными основными и резервными источниками питания, с выводом информации (звуковой и световой) к дежурному по полку. С наступлением темноты и до рассвета в комнате должно быть полное освещение. Дверь комнаты должна быть металлической. Допускается установка металлической решетчатой двери или раздвижной стены с ячейками не более 150x150 мм с диаметром прутка 10 мм.



При невозможности установки такой двери устанавливается металлическая (обитая листовым железом) дверь со смотровым окном размером 100x100 мм, закрывающееся изнутри комнаты стеклом.

Потолочные перекрытия (потолки), полы и стены должны быть прочными и исключать возможность проникновения в эту комнату.

Пулеметы, автоматы, карабины, винтовки, приборы учебных стрельб и ручные гранатометы, а также штыки-ножи (штыки) должны храниться в пирамидах, а пистолеты и боеприпасы - в металлических, закрывающихся на замок шкафах (сейфах) или ящиках.



Учебное оружие и учебные боеприпасы должны храниться отдельно от боевых. При отсутствии отдельной пирамиды разрешается хранить учебное оружие вместе с боевым, место его хранения обозначается надписью: «Учебное оружие» и отделяется перегородкой. Учебные пистолеты хранятся вместе с боевыми пистолетами солдат и сержантов подразделения. Спортивное оружие хранится вместе с боевым, место его хранения обозначается надписью: «Спортивное оружие» и отделяется перегородкой.

Хранить имущество, не связанное с обслуживанием оружия, в комнатах для хранения оружия, за исключением противогозлов и пехотных лопаток, запрещается.

Пирамиды с оружием, шкафы (сейфы) и ящики с пистолетами и боеприпасами, а также комната для хранения оружия должны закрываться на замки и опечатываться мастичными печатями: пирамиды и комната - печатью дежурного по роте, шкафы (сейфы) и ящики с пистолетами и боеприпасами - печатью старшины роты.

Ключи от комнаты для хранения оружия и пирамид должны быть в отдельной связке и постоянно находиться у дежурного по роте, а ключи от шкафов (сейфов), ящиков с пистолетами и боеприпасами - у старшины роты. Передавать ключи кому бы то ни было, в том числе во время отдыха, запрещается. В случае утраты (пропажи) ключей от комнаты или пирамид замки подлежат немедленной замене.

Запасные ключи хранятся: в роте - у командира роты в опечатанном тубусе (пенале) в закрытом им на замок металлическом ящике (шкатулке); в полку - у дежурного по полку в закрытом им на замок металлическом ящике (шкатулке) в тубусах (пеналах), опечатанных печатями командиров подразделений.

В комнате для хранения оружия вывешиваются опись военного имущества, в которую заносится количество пирамид, шкафов (сейфов), ящиков, стендов, плакатов и другого хранящегося в этой комнате имущества, связанного с обслуживанием оружия, а также извлечения из Уголовного кодекса Российской Федерации об ответственности граждан за хищение оружия и боеприпасов. В описи указываются инвентарные номера пирамид, шкафов (сейфов), ящиков и номер печати, которой они опечатаны.

На каждой пирамиде, шкафу (сейфе), ящике крепится ярлык с указанием подразделения, воинского звания, фамилии и инициалов ответственного лица, номера пирамиды, шкафа (сейфа), ящика и номера печати, которой они опечатаны.

В пирамиде, шкафу (сейфе), ящике прикрепляется опись с указанием вида и количества хранящихся в них оружия и имущества, связанного с его обслуживанием. У каждого гнезда

пирамиды, шкафа (сейфа) должен быть прикреплен ярлык с указанием вида и номера оружия и номера противогаза, а также воинского звания, фамилии и инициалов лица, за которым они закреплены.

Все описи, находящиеся в комнате для хранения оружия, в пирамидах, шкафах (сейфах), ящиках, подписываются командиром роты.

В случае хранения в одной комнате оружия и боеприпасов нескольких рот (отдельных взводов) приказом командира полка назначается ответственный за порядок размещения, хранения и сохранность оружия и боеприпасов, который подписывает опись имущества комнаты.

Допуск личного состава в комнату для хранения оружия.

Допуск личного состава подразделения в комнату для хранения оружия осуществляется дежурным по роте исключительно для получения или сдачи стрелкового оружия и боеприпасов. Во всех случаях в комнате для хранения оружия у каждой вскрытой пирамиды должно находиться одновременно не более одного получающего или сдающего оружие военнослужащего.

Для ускорения процесса получения (сдачи) оружия очередность захода в комнату для хранения оружия определяет командир подразделения, как правило, подчиняясь списку военнослужащих в разделе заблаговременной записи в книге выдачи оружия и боеприпасов или в порядке хранения оружия в пирамиде.

При получении (сдаче) оружия у каждой вскрытой пирамиде должен находиться командир отделения, который обязан следить за тем, чтобы личный состав получал только закрепленное за ним оружие, а при сдаче оружия – контролировал комплектность сдаваемого оружия, и правильность его постановки в пирамиду.

Для наведения порядка и проведения еженедельной уборки комнаты для хранения оружия привлекаются дневальные свободной смены, в этом случае контроль за их действиями осуществляет дежурный по роте.

Порядок выдачи оружия и боеприпасов.

При смене суточного наряда прием и сдача оружия производятся дежурным по подразделению (воинской части) поштучно, по номерам и комплектности в соответствии с описями оружия, хранящегося в пирамидах, и книгой выдачи оружия и боеприпасов, а боеприпасов - по количеству опечатанных ящиков без их вскрытия в соответствии с описью материальных средств, находящейся в комнате для хранения оружия, о чем производится запись в книге приема и сдачи дежурства.

Оружие личному составу, кроме пистолетов, выдается дежурным по роте по приказанию командира (старшины) роты, а пистолеты солдатам и сержантам - старшиной роты только с разрешения командира роты.

Оружие и боеприпасы одиночным военнослужащим выдаются под их личную роспись в книге выдачи оружия и боеприпасов.

При выходе подразделений по тревоге, на учения или занятия, а также при выдаче для чистки за полученное оружие и боеприпасы расписывается в книге командир подразделения или его заместитель, а при заступлении в караул - начальник караула.

В целях ускорения выдачи стрелкового оружия и боеприпасов на случай тревоги в книге, в специально отведенном месте, заблаговременно делается запись, которая при необходимости уточняется.

Выдача учебного и спортивного оружия и учебных боеприпасов производится так же, как и выдача боевого оружия и боеприпасов.

Место: учебный класс.

Время: 1 час

Используемые учебные пособия: учебник БЖ, устав внутренней службы.

Обеспечение практического занятия ТСО: компьютер, проектор, экран, видеофильмы, раздаточный материал.

Практическое занятие № 12; №18; №23.

Темы:

- **Движения солдата в бою. Передвижения на поле боя.**
- **Обязанности наблюдателя. Выбор места наблюдения, его занятие, оборудование и маскировка, оснащение наблюдательного поста.**
- **Передвижения на поле боя. Выбор места и скрытное расположение на нем для наблюдения и ведения огня, самоокапывание и маскировка.**

Цели работы: изучить основные положения боевого устава; изучить действия солдата в бою, его обязанности; рассмотреть порядок передвижения солдата, обязанности наблюдателя; уметь производить самоокапывание, рытье окопа для стрельбы и укрытия.

Тактическая подготовка

Тактика - составная часть военного искусства, включающая в себя теорию и практику подготовки и ведения боевых действий подразделениями, частями и соединениями всех родов и видов вооружённых сил на суше в воздухе и на море.

Задача тактики- изучение боя, а критерием правильности является победа в бою .

Самое эффективное оружие – это не танки и артиллерия, а умение планировать боевые действия таким образом, чтобы достичь максимального результата, не потеряв при этом ни людей, ни технику. Любой, даже локальный, бой необходимо контролировать, обеспечивая превосходство над противником, даже если силы неравны. Именно этому и учит программа тактической подготовки.

Бой как понятие, его составляющие

Бой - основная форма тактических действий, представляет собой организованное вооружённое столкновение подразделений, частей и соединений. Цель боя- уничтожение (разгром) противника, отражения его ударов и выполнения других тактических задач в ограниченном районе в течение короткого времени. Виды боя- наступление, встречный бой, оборона и отход.

Удар - одновременное и кратковременное поражение группировок войск и объектов противника путем мощного воздействия на них имеющимися средствами поражения или наступлением войск (удар войсками). Удары могут быть: - ядерные и огневые; - ракетные и авиационные; - массированные, сосредоточенные, групповые и одиночные.

Огонь - стрельба из различных видов оружия и пуск ракет в обычном снаряжении на поражение целей или для выполнения других задач. Он различается: - на уничтожение, подавление, изнурение, разрушение, задымление (ослепление) и другие.

Маневр - организованное передвижение войск в ходе выполнения боевой задачи в целях занятия выгодного положения по отношению к противнику и создания необходимой группировки сил и средств, а также переноса или перенацеливания (массирования, распределения) ударов и огня для наиболее эффективного поражения важнейших группировок и объектов противника. Видами маневра подразделениями в бою являются: охват, обход, отход и смена позиций.

Маневр подразделениями в бою (вариант)

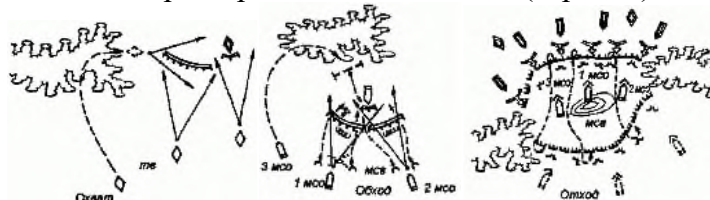

Приемы и способы передвижения на поле боя.

Порядок передвижения солдата на поле боя заранее предусмотреть практически невозможно. Обычно это определяется характером местности, действиями противника и задачей решаемой каждым из солдат. Передвижение необходимо уметь вести скрытно и быстро, одновременно вести наблюдение за противником и использовать оружие. Передвижение на поле боя осуществляется на БМП(БТР), десантом на танке или в пешем порядке. Передвижение на поле боя при действиях в пешем порядке может осуществляться ускоренным шагом или бегом (в полный рост или пригнувшись), перебежками и переползанием.

Участки местности, скрытые от наблюдения противника и не простреливаемые его огнем, преодолеваются **ускоренный шаг или бегом**. (лес, высокий кустарник, лощина, овраг, обратные скаты высот и т.д.)

Передвижение ускоренным шагом пригнувшись применяется для скрытого перемещения по местности с невысокими укрытиями (низкий кустарник, высокая трава, канава и т. д.), по траншеям и ходам сообщения. **Бег** (медленный, скоростной и в среднем темпе) может применяться при атаке противника, а также для преодоления отдельных участков местности. Скоростной бег в полный рост или пригнувшись применяется при перебежках, при выбегании из укрытий к боевым и транспортным машинам.

Открытие участки местности, обстреливаемые противником, преодолеваются **перебежками пригнувшись**.

Перебежка начинается из положения лежа по команде (сигналу) командира отделения (старшего боевой группы) или самостоятельно. Перед началом перебежки необходимо заранее выбрать позицию, которая должна обеспечить защиту от огня противника. Длина каждой перебежки в среднем должна быть 20-40 шагов. Чем более открыта местность, тем быстрее и короче должна быть перебежка. Она осуществляется стремительно, в направлении места остановки, находящегося в 1-2 м от выбранной позиции. Перед началом перебежки необходимо внимательно осмотреть местность и оценить варианты последующих действий.

Достигнув места остановки, необходимо с разбегу лечь на землю и перекатиться (переползти) на выбранную позицию и изготавиться для ведения огня. Положение оружия при перебежке - по выбору перебегающего. Выждав 5-10 с, необходимо в таком же порядке перебежать к следующему месту остановки и так до тех пор, пока не будет достигнут указанный командиром рубеж.

Отделения, группа или отдельные солдаты, оставшиеся на месте, а также выдвинувшиеся после перебежки на указанный рубеж (остановку), своим огнем поддерживают остальных перебегающих. С одной огневой позиции вести огонь длительное время нельзя, ее надо чаще менять. В ходе ведения огня солдат должен уметь отыскать новую подходящую позицию и по возможности скрытно выдвинуться к ней.

Переползания применяются для незаметного сближения с противником и скрытого преодоления открытых участков местности, находящихся под наблюдением или обстрелом противника. Как и перед перебежкой перед переползанием необходимо наметить путь перемещения и укрытые места для остановки.

В зависимости от обстановки, высоты растительного покрова и наличия укрытий переползание может осуществляться по-пластунски, на полчетвереньках и на боку в следующем порядке.

По предварительной команде переползающий должен наметить путь движения и укрытые места остановок для передышки, а по исполнительной команде переползти одним из указанных способов.

Переползание по-пластунски применяется на местности, простреливаемой огнем стрелкового оружия противника и не имеющей достаточных укрытий.

Для переползания по-пластунски нужно лечь плотно на землю, правой рукой взять оружие за ремень у верхней антабки и положить его на предплечье правой руки. Подтянуть правую (левую) ногу и одновременно вытянуть левую (правую) руку как можно дальше; отталкиваясь согнутой ногой, передвинуть тело вперед, продолжить движение в том же порядке. При переползании голову высоко не поднимать.

Переползание на полчетвереньках применяется на местности, простреливаемой огнем противника, имеющей небольшие маски (низкие кусты, высокую траву, посевы и т.д.), а также по канавам, неглубоким лощинам, по траншеям и ходам сообщения, по которым движение в рост и пригнувшись невозможно.

Для переползания на полчетвереньках нужно встать на колени и опереться на предплечья или кисти рук. Подтянуть согнутую правую (левую) ногу под грудь, одновременно левую (правую) руку вытянуть вперед.

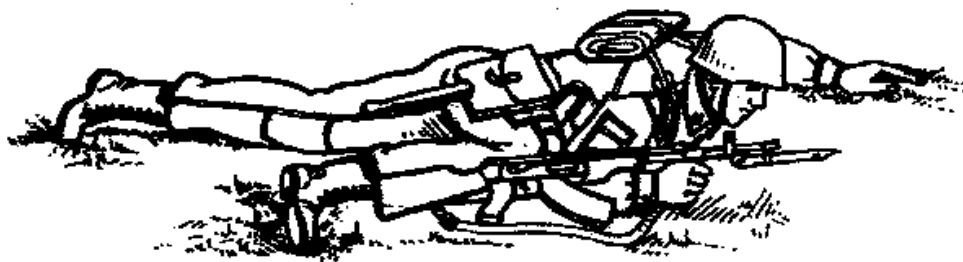

Переползание по-пластунски

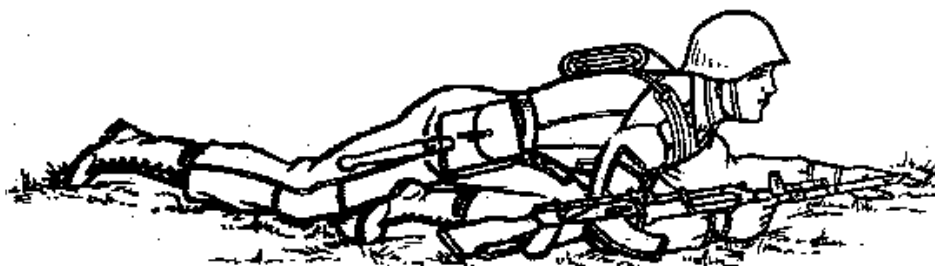

Переползание на получетвереньках

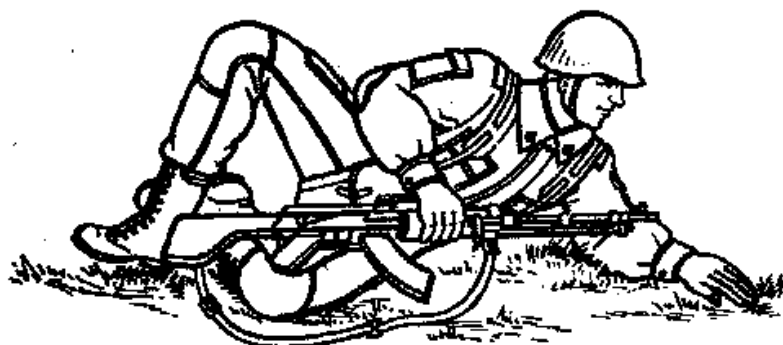

Переползание на боку

Передвинуть тело вперед до полного выпрямления правой (левой) ноги, одновременно подтягивая под себя другую, согнутую ногу и вытягивая другую руку, продолжать движение в том же порядке. Оружие держать: при опоре на предплечья - так же, как и при переползании по-пластунски; при опоре на кисти рук - в правой руке.

Переползание на боку применяется обычно при передвижении по снегу или на песчаной местности, при переползании с пулеметами, при подносе боеприпасов, доставке пищи и при выносе раненых с поля боя.

Для переползания на боку нужно лечь на левый бок; подтянув вперед левую ногу, согнутую в колене, опереться на предплечье левой руки, правой ногой упереться каблуком в землю как можно ближе к себе; разгибая правую ногу, передвинуть тело вперед, не изменяя положения левой ноги, после чего продолжить движение в том же порядке. Оружие держать правой рукой, положив его на бедро левой ноги.

Для остановки взвода (отделения) подается команда «Взвод (отделение, группа) - СТОЙ», а для возобновления движения - «Взвод (отделение, группа) - ВПЕРЕД».

Движение взвода (отделения) назад производится теми же способами, что и вперед, по команде «Взвод (отделение), отойти на такой-то предмет (на такой-то рубеж), справа (слева или справа и слева) по одному (по группам, отделениям) - НАЗАД».

Использование местных предметов и укрытий в ходе передвижения для наблюдения и ведения огня.

Даже на самой ровной местности имеются небольшие неровности, возвышения и впадины, а во время боя появляются воронки. Именно ими нужно пользоваться при передвижении на поле боя.

Наилучший способ перемещения под огнем и наблюдением противника - передвижение от укрытия к укрытию. Солдату рекомендуется перед передвижением мысленно проделать путь, который ему предстоит преодолеть при сближении с противником. Как бы выложить на поле боя воображаемую дорожку, разметив на ней места остановок для передышки. Если весь путь так разметить невозможно, то нужно предварительно спланировать пути ближайших нескольких перебежек.

Ложиться на землю после очередной перебежки лучше не за укрытие, а рядом с ним и затем заползть за него, а перед совершением перебежки отползть от укрытия. Покидать укрытие нужно другим путем, по сравнению с тем, каким укрытие было занято. Все это делается для того, чтобы противник не мог определить: откуда начнется движение, а соответственно не мог бы заранее навести в эту точку свое оружие.

Вместо переползания можно использовать перекатывание, но при перекатывании велика вероятность демаскировать себя. Отползть при прочих равных условиях нужно вправо от себя, поскольку при стрельбе из автоматического оружия очередями выстрелы уходят влево - вверх от того, по кому стреляют.

Впрочем, если высота растительного покрова невелика или какой-то участок местности не имеет укрытий от пуль, а укрыт только от наблюдения, или позиция противника уже очень близка, следует замирать после падения и особенно избегать движений головой, которые хорошо заметны.

Если по каким-либо причинам отдана команда остановиться, то не следует полностью прекращать движение в том месте, где застало такое распоряжение, а нужно занять ближайшее укрытие, удобное для возможного ведения огня и дальнейшего передвижения.

Использовать принцип «от укрытия к укрытию» нужно в разумных пределах. Не следует его использовать при неожиданном попадании под огонь противника. В такой ситуации и 10 метров пробежать не получится. Нужно сразу падать.

Не следует, в поисках безопасности, пользоваться слишком очевидными и легко доступными укрытиями. Свойство таких укрытий «притягивать» солдат известно. В таких местах часто происходит «скучиванье» солдат. Противник может хорошо пристрелять их либо заминировать, и (вместо защиты) они станут ловушкой. Противник, прежде всего, простреливает наиболее очевидные укрытия, он может специально оборудовать таковые, чтобы заманить и уничтожить в них атакующих. Например, враг может выкопать целые линии траншей с нормальным бруствером со стороны атакующих и срытым бруствером со стороны своей оборонительной позиции. Пехота, захватив такую траншею, методично расстреливается противником либо (при близком расположении второй траншеи) забрасывается гранатами: ведь у атакующего запас гранат ограничен, а обороняющийся может заблаговременно накопить их в большом количестве.

Более простой вариант той же уловки - насыпать кучки земли и «насадить» кусты на строго определенном от своих позиций расстоянии. Уничтожение атакующих намного облегчается, так как точно известно расстояние до мест, где они попытаются укрыться.

Наконец, при достаточном сближении с противником, укрытий от огня, как правило, не остается и приходится использовать сверхкороткие перебежки в качестве средства, затрудняющего прицеливание противнику.

Действия при подготовке к атаке.

Получив боевую задачу, боец уясняет:

- положение, состав и характер действий противника, начертание переднего края обороны и места расположения его огневых средств;
- задачу взвода, отделения и свою задачу — место в цепи отделения;
- цели для поражения и порядок ведения огня;
- порядок преодоления заграждений и препятствий;
- сигналы оповещения, управления и взаимодействия и порядок действий по ним;
- время готовности к наступлению.

При подготовке к наступлению солдат проверяет исправность оружия и приводит его в готовность к бою, проверяет наличие боеприпасов (при необходимости пополняет их запас), исправность средств индивидуальной защиты и устраивает ступеньки или углубления в передней крутости окопа (траншеи) для выскакивания. Кроме того, ночью солдат изучает местность в направлении движения, запоминает предметы, которые могут служить ориентирами ночью, изучает направление движения по азимуту. Солдаты, имеющие оружие с ночными прицелами, проверяют их.

Для корректировки огня в тёмное время суток магазины снаряжаются дополнительными патронами с трассирующими пулями. Снаряжение подгоняется так, чтобы оно не стесняло движений и не производило шума.

До начала атаки по мере необходимости солдат ведёт огонь по противнику.

По команде «Отделение, приготовиться к атаке!» он дозаряжает оружие и подготавливает гранаты, затем присоединяет к автомату штык-нож, устанавливает прицел «П» или «З» и закрепляет предметы снаряжения так, чтобы они не мешали движению. После этого он ставит ногу на ступеньку и опирается руками о бруствер окопа, будучи готовым быстро покинуть его. При этом наблюдение за противником не прекращается.

По команде «Отделение, в атаку — ВПЕРЕД!» солдат одновременно с другими быстро выскакивает из окопа (траншеи) и продвигается вперёд бегом или ускоренным шагом в цепи отделения.

При движении в цепи отделения солдат равняется по передним, выдерживает установленный интервал 6-8 м (8-12 шагов) и своим огнем уничтожает огневые средства противника.

Приблизившись к траншее, занятой противником, на 30-35 м, солдат берет оружие в левую руку и, не замедляя движения, бросает в траншею ручную гранату, затем стремительным броском преодолевает оставшееся расстояние.

Уцеливших на переднем крае противника он, не спускаясь в траншею, уничтожает огнем в упор, ручными гранатами или в рукопашной схватке, и безостановочно продвигается в указанном направлении.

Ведя бой в траншее, солдат умело применяет оружие, гранаты и приемы рукопашного боя.



Стрельба на вскидку. Стрельба с прикладом, прижатым к боку. Стрельба с прикладом, упёртым в плечо.

Атака переднего края противника учащимися.

Перед началом отработки данного учебного вопроса руководитель объясняет, что учащиеся с выходом к рубежу перехода в атаку по команде «К бою!» должны развернуться в определённом порядке в боевую линию и затем осуществляют атаку переднего края противника.

Данный учебный вопрос вначале отрабатывается в замедленном темпе, а затем согласно нормативам по тактической подготовке.

В ходе данного учебного вопроса особое внимание уделяется быстроте разворачивания отделения в боевую линию и выдерживанию установленных интервалов.

Руководитель занятия объясняет порядок действий солдат при атаке переднего края противника, а также порядок отработки данного учебного вопроса.

Учащиеся должны двигаться строго в боевой цепи, ведя «условный огонь» по противнику, с приближением к переднему краю обороны противника на 35-40 м после подачи команды: «Подготовить гранаты», учащиеся готовят учебные гранаты к бою, а с приближением к переднему краю противника на 25 метров – осуществляют метание гранат по траншее противника и с криком «Ура!» атакуют его. При этом должен по противнику «вестись огонь» из стрелкового оружия. Продвинувшись за рубеж переднего края обороны противника, руководитель занятия останавливает отделение, указывает выявленные недостатки, порядок и способы их устранения и тренирует учащихся в отработке данного вопроса в обратном направлении до полной отработки элемента.

Ошибки, снижающие оценку за выполнение норматива

| На один балл | До «неудовлетворительно» |
|----------------------------------------------------------------------------------------------------------------------------------------------------------------------------|---------------------------------------------------------------------------------------------------------------------------------------------------------------------------------------------------------------------------------------------------------|
| <ul style="list-style-type: none"> • голова и тело при переползании поднимаются от земли; • длина перебежки между остановками более установленной; | <ul style="list-style-type: none"> • военнослужащий во время остановки после перебежки не отполз в сторону и не изготовился для ведения огня; • для остановки при перебежке не использовались имеющиеся укрытые места (укрытия) |

Наблюдение за противником и местностью в ходе передвижения, доклад командиру о результатах наблюдения. Обязанности наблюдателя.

Каждый солдат обязан непрерывно вести наблюдение за полем боя, добывать важные сведения о характере действия противника и докладывать о результатах наблюдения своему командиру.

В наступлении и во встречном бою наблюдатель в отделении, как правило, находится вместе с командиром отделения и ведет наблюдение в движении.

Наблюдатель обычно назначается из числа специально подготовленных солдат. Он должен уметь хорошо ориентироваться на местности днем и ночью, обладать хорошей выучкой в ведении разведки наблюдением, зрительной памятью, огромной выдержкой и терпением, быть выносливым, сообразительным, хладнокровным.

Наблюдатель обязан: - уметь выбирать, оборудовать и маскировать место для наблюдения, ориентироваться на местности в любое время года и суток; определять расстояние до целей (объектов), пользоваться приборами наблюдения и средствами связи; - знать разведывательные признаки основных видов вооружения и боевой техники противника, анализировать сведения, вести записи в журнале наблюдения и четко докладывать о результатах наблюдения командиру (старшему наблюдательного поста).

Доклад наблюдателя должен быть конкретным, кратким и включать: - ориентир или условное наименование местного предмета; - положение цели относительно ориентира; - характерные признаки цели.

При этом он сначала указывает положение цели вправо или влево от ориентира в тысячных, а удаление цели дальше или ближе ориентира - в метрах. Например: «Ориентир 3, вправо 20, дальше 200, у высокого дерева пулемет.

Отрывка и маскировка одиночных окопов для стрельбы из различных положений (лежа, с колена, стоя)

Для ведения огня, наблюдения и защиты от средств поражения личный состав на занимаемых позициях устраивает сначала одиночные окопы для стрельбы лежа, затем углубляет их для стрельбы с колена и стоя.

Перед отрывкой окопа каждый солдат применяется к местности, располагаясь так, чтобы иметь хороший обзор и обстрел в заданном секторе и не быть заметным противнику. Затем солдат отрывает одиночный окоп для стрельбы лежа и расчищает себе обзор и обстрел, если ему мешают местные предметы.

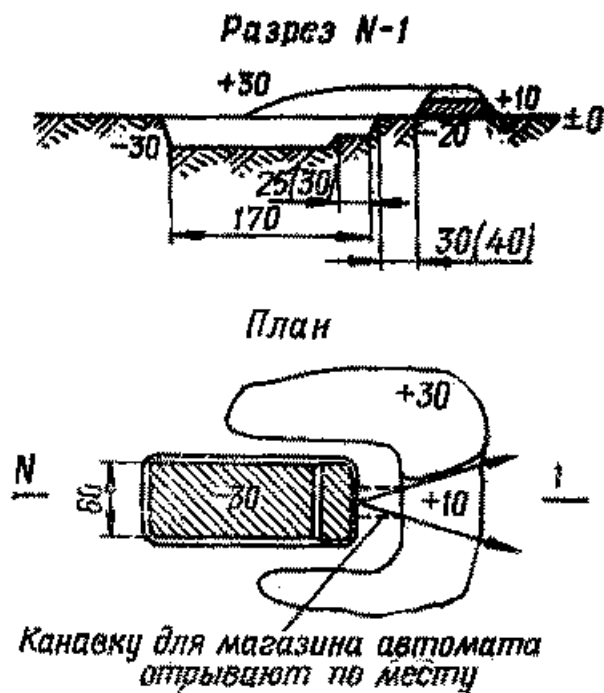

Одиночный окоп для стрельбы из автомата лежа

Одиночный окоп представляет собой выемку с насыпью впереди и с боков, обеспечивающую удобное размещение оружия и солдата при ведении огня и защиту от средств поражения противника. В одиночном окопе для стрельбы лежа выемка делается шириной 60 см, длиной 170 см и глубиной 30 см, чтобы солдат в ней был полностью скрыт. Для удобства стрельбы в передней части выемки оставляется порожек шириной 25-30 см на 10 см выше дна окопа, обеспечивающий опору для локтей. Вынутая при отрывке земля выбрасывается вперед (в сторону противника) и образует насыпь, которая называется бруствером. При ведении огня из окопа в сторону одного из флангов, высота бруствера окопа с стороны противника (с фронта) делается на 20 см больше, чем в секторе обстрела. Объем вынутого грунта 0,3 м³. На устройство требуется 0,5 чел. час.

Отрывка одиночного окопа для стрельбы лежа **под огнем противника** выполняется так: - лежа на выбранном месте, солдат кладет автомат справа от себя на расстояние вытянутой руки дулом к противнику; - повернувшись на левый бок, вытягивает левой рукой за лоток лопату из чехла, обхватывает черенок двумя руками и ударами на себя подрезает дерн или верхний уплотненный слой земли, обозначая спереди и с боков границы выемки; - после этого перехватывает лопату и ударами от себя отворачивает дерн, кладет его спереди и приступает к отрывке.

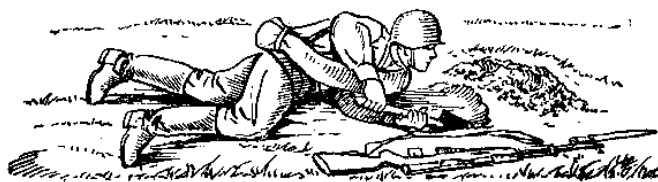
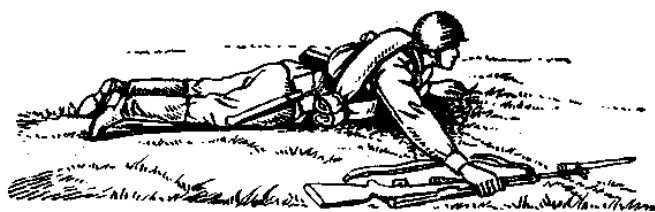

Во время работы следует: - лопату врезать в землю углом лотка не отвесно, а наискось; - тонкие корни перерубать острым краем лопаты; - для образования бруствера дерн и землю выбрасывать вперед в сторону противника, оставляя между краем выемки и бруствером небольшую площадку, называемую бермой, шириной 20–40 см; - голову держать ближе к земле, не прекращая наблюдения за противником.

Когда в передней части выемки окопа будет достигнута необходимая глубина, солдат, отодвинувшись назад, продолжает отрывку выемки до требуемой длины, чтобы укрыть туловище и ноги.

По окончании отрывки бруствер разравнивается лопатой и маскируется под вид и цвет местности подручным материалом: травой, ветками, пахотной землей и т. п.

Каждый солдат, не ожидая приказаний командира, углубляет окоп для стрельбы лежа, создавая одиночный окоп для стрельбы с колена, а затем для стрельбы стоя на дне рва.

Одиночный окоп для стрельбы с колена

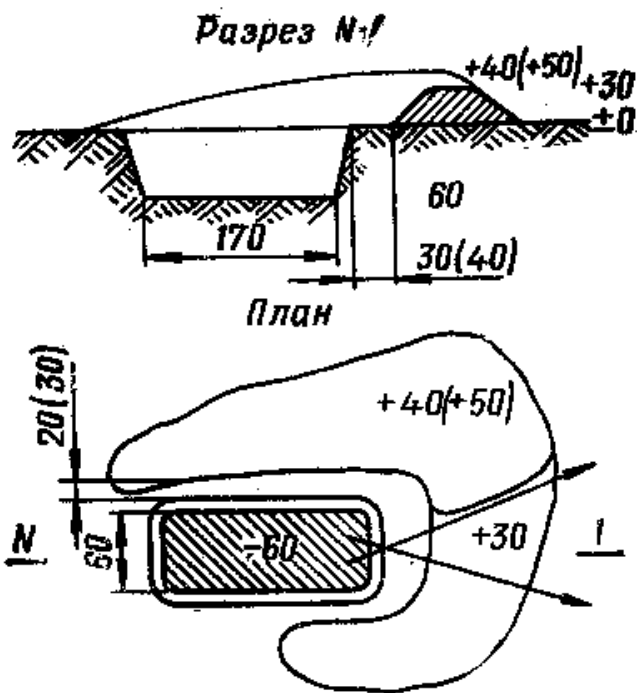

Одиночный окоп для стрельбы из автомата стоя

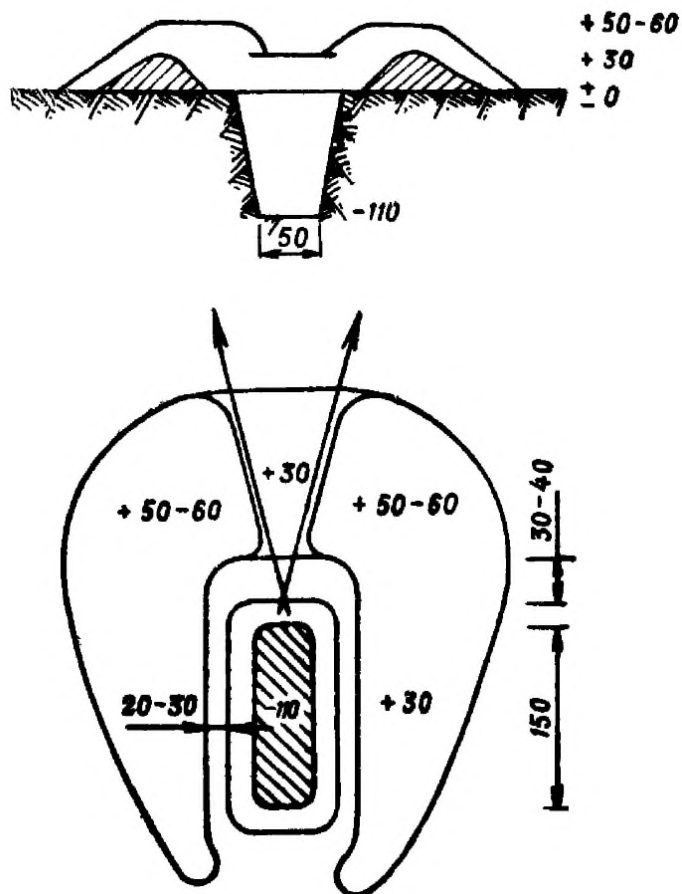

Одиночный окоп для стрельбы с колена и стоя устраивается путем доотрывки в глубину одиночного окопа для стрельбы лежа соответственно до 60 см и 110 см. При отрывке окопа грунт выбрасывается вперед и в стороны, создавая бруствер высотой 40–60 см. В секторе обстрела высота бруствера уменьшается до 30 см, образуя выемку с пологими скатами – открытую бойницу.

Объем вынутого грунта при оборудовании одиночного окопа для стрельбы из автомата с колена 0,8м³; на устройство требуется 1,2 чел. час. Объем вынутого грунта при оборудовании одиночного окопа для стрельбы из автомата стоя 1,4 м³; на устройство этого окопа требуется 1,5 чел. час.

Одиночный окоп для стрельбы стоя на дне рва в полтора раза снижает радиус зоны поражения при воздействии атомного оружия по сравнению с размещением на открытой местности. Окопы от воздушного наблюдения маскируются маскировочным полотном с вплетением в нее травы, веток и другого подручного материала.

Выполнение нормативов: «Отрывка и маскировка одиночных окопов для стрельбы из автомата.

Руководитель занятия подает команда «К отрывке окопа - ПРИСТУПИТЬ». Обучаемые, отрывают одиночный окоп для стрельбы лежа, затем (если этого требует условие выполнения норматива) не ожидая приказа командира, углубляет окоп, приспособив его для стрельбы с колена, а затем и для стрельбы стоя.

Время выполнения норматива отсчитывается от подачи команды «К отрывке окопа - ПРИСТУПИТЬ» до доклада «Окоп к стрельбе готов».

Временные показатели и оценка за выполнение норматива

| Категория обучаемых | Оценка по времени (секунд) | | |
|----------------------------------------|----------------------------|-----------------------|---------------------|
| | «отлично» | «хорошо» | «удовлетворительно» |
| Военнослужащий | | | |
| одиночных окопов для стрельбы лежа | 25/18 | 27/20 | 32/24 |
| одиночных окопов для стрельбы с колена | 55/40 | 60/45 | 70/55 |
| одиночных окопов для стрельбы стоя | 1 ч 30 мин 1 ч 05 мин | 1 ч 40 мин 1 ч 10 мин | 2 ч 1 ч 15 мин |

Примечание. В числителе указано время на отрывку окопа пехотной лопатой, в знаменателе – саперной лопатой.

Место: учебный класс, деревня Баклово (место для занятий по тактике).

Время: 4 часа

Используемые учебные пособия: учебник БЖ, боевой устав (часть 3).

Обеспечение практического занятия ТСО: компьютер, проектор, экран, видеофильмы, раздаточный материал, лопаты МПЛ-50.

Практическое занятие № 13.

Тема: Средства индивидуальной защиты и пользование ими. Способы действий личного состава в условиях радиационного, химического и биологического заражения.

Цели работы: научиться правильно использовать средства индивидуальной защиты, сдавать нормативы по РХБЗ.

Средства индивидуальной защиты.

Назначение и устройство фильтрующего противогаза

Общевойсковые фильтрующие противогазы предназначены для защиты органов дыхания, лица и глаз от ОВ, РП и БС.

Принцип действия противогазов основан на изоляции органов дыхания от окружающей среды и очистке вдыхаемого воздуха от токсичных аэрозолей и паров в фильтрующе-поглощающей системе. Противогазы не обогащают вдыхаемый воздух кислородом, поэтому их можно использовать только в атмосфере, содержащей не менее 17% кислорода (по объему).

В комплект противогаза входят: - противогазовая сумка; - незапотевающие пленки для предохранения от запотевания стекол очков; - мембраны переговорного устройства; - трикотажный гидрофобный чехол для противогазовой коробки; - зимой противогаз доукомплектовываются утеплительными манжетами; - бирка.



Противогаз ПМГ (Нерехта, ШМГ)

Военный противогаз. Шлем-маска имеет очень малое "мертвое" пространство, что улучшает условия дыхания, позволяет пользоваться оптикой, имеет застежку на шее для предотвращения снятия с головы или сползания.

Противогаз ШМ-66У) ПМГ-2 серый (Противогаз практически аналогичен ГП-5 с серой маской ШМП, отличие в другой шлем-маске - ШМ66-у. Маска отличается наличием вырезов для ушей (важно для военных-слышать приказы), и наличием разговорной мембраны, отсутствующей у ГП-5. В отличие от промышленного ГП-5 противогаз ПМГ-2 применяется военными. В лицевой части сделаны сквозные вырезы для ушных раковин, что обеспечивает нормальную слышимость.

Фильтрующе-поглощающая коробка ЕО-62К имеет форму цилиндра высотой 8 см и диаметром 11,2 см. Фильтр военный ЕО-62К. Фильтр общего назначения, защита от боевых ОВ, радиоактивной пыли и биологических аэрозолей. Примерно в 1,5 раза эффективнее гражданских фильтров (ГП-5, ГП-7)



Маркировка на лицевой части ШМ-66Му нанесена в виде выпуклого оттиска от пресс-формы: в подбородочной части в круге цифрой указан рост шлем-маски, две последние цифры года изготовления, квартал (точками).

Маркировка на ПК нанесена водостойкой мастикой на цилиндрическую часть корпуса: - первая строка – индекс ПК – ЕО-62К; - вторая строка – номер партии, серия и номер ПК; на защитном экране (под пробкой) в виде выпуклого штампа указаны: цифры в круге – условное обозначение предприятия-изготовителя, месяц и две последние цифры года изготовления.

Противогаз ПБФ. Пожалуй, самый оригинальный отечественный противогаз. Очень необычная конструкция и устрашающий внешний вид подарили ему заслуженную популярность. Предназначался для солдат и офицеров ВДВ. Обтекаемая форма маски обеспечивает безопасность при прыжках с парашютом в надетом противогазе.



Подбор лицевой части, сборка.



Измерение вертикального обхвата головы

Подбор шлем-масок осуществляют по результатам замера вертикального обхвата головы, который определяют путем измерения головы по замкнутой линии, проходящей через макушку, щеки и подбородок. Результаты измерений округляют до 0,5 см.

Роста лицевых частей и соответствующие им вертикальные обхваты головы, см

| | 0 | 1 | 2 | 3 | 4 |
|------|------|-----------|---------|---------|---------|
| ГП-5 | До63 | 63.5-65.5 | 66-67,5 | 68-70.5 | и более |

После осмотра комплектующих частей противогаза необходимо:

- произвести сборку противогаза, для чего снять с горловины ПК колпачок и вынуть пробку из отверстия в дне. колпачок, прокладку и пробку хранить в сумке для противогаза;
- оснастить лицевую часть средствами предохранения очкового узла от запотевания и обмерзания;
- уложить в сумку для противогаза все комплектующие детали, респиратор, ИПП;
- уложить в сумку противогаз.

Правила пользования противогазом

Противогаз носят в трех положениях: «Походном», «Наготове» и «Боевом».

Для перевода противогаза в «Походное» положение необходимо: надеть сумку через правое плечо; подогнать с помощью передвижной пряжки длину плечевого ремня так, чтобы верхний край сумки был на уровне поясного ремня; сдвинуть сумку с противогазом назад, чтобы при ходьбе она не мешала движению руки и при необходимости закрепить противогаз на туловище с помощью поясной тесьмы.

При переводе противогаза в положение «Наготове» необходимо расстегнуть клапан сумки (у противогазов ПМГ и ПМГ-2 сумки не расстегивать), закрепить противогаз поясной тесьмой на туловище.

В «Боевое» положение противогаз переводят по сигналу «Химическая тревога», по команде «Газы», а также самостоятельно.

Надевать противогазы можно и другими приемами, но их применение должно обеспечивать быстрое и правильное надевание и сохранность лицевой части противогаза

Противогаз снимать по команде «Противогаз снять» или «Средства защиты снять». По этой команде положить оружие; снять стальной шлем, головной убор и подшлемник, взять рукой клапанную коробку, слегка оттянуть лицевую часть вниз и движением рук вперед и вверх снять противогаз; сложить противогаз и уложить его в сумку. При возможности снятую лицевую часть вывернуть наизнанку, просушить и протереть чистой ветошью.

Общевойсковой защитный комплект.

Общевойсковой защитный комплект (ОЗК) в сочетании с фильтрующими СИЗК предназначен для защиты кожных покровов личного состава от ОВ, РП, БС, а также для снижения заражения обмундирования, снаряжения, обуви и индивидуального оружия, для защиты от непогоды и напалма. Защитные плащи ОП-1М с чехлами, чулки, перчатки, чехлы для чулок и перчаток заказывают и поставляют на склады и в подразделения раздельно.

Состав ОЗК В комплект защитного плаща ОП-1М (рис. 6) входят: плащ; чехол для плаща; держатели плаща (2 шт.); шпеньки (19 шт.); закрепки (4 шт.).



Рис. Общеевойсковой защитный комплект: 1 – защитный плащ ОП-1М; 2 - затяжник; 3 – петля спинки; 4 и 7 - рамки стальные; 5 – петля для большого пальца руки; 6 и 10 – закрепки; 8 – центральный шпенок; 9 – хлястик; 11 – держатели плаща; 12 – чехол для защитного плаща ОП-1М; 13 – чехол для защитных чулок и перчаток; 14 – защитные чулки; 15 – защитные перчатки БЛ-1М;(летние) 16 – утеплительные вкладыши к защитным перчаткам БЗ-1М; 17 – защитные перчатки БЗ-1М.(зимние) Для ношения чулок и перчаток в положениях «походном и «наготове» используют чехол из ткани.

Подбор плащей проводят по росту военнослужащего: первый рост – для военнослужащих ростом до 166 см; второй – от 166 до 172 см; третий – от 172 до 178 см; четвертый – от 178 до 184 см и выше.

Подбор чулок проводят по размеру обуви: первый рост – для обуви (сапоги, ботинки) до 40-го размера; второй рост – для 42-го размера; третий рост – для 43-го размера и больше. Для зимней обуви (валенки, унты) чулки подбирают на один размер больше, чем для летней обуви.

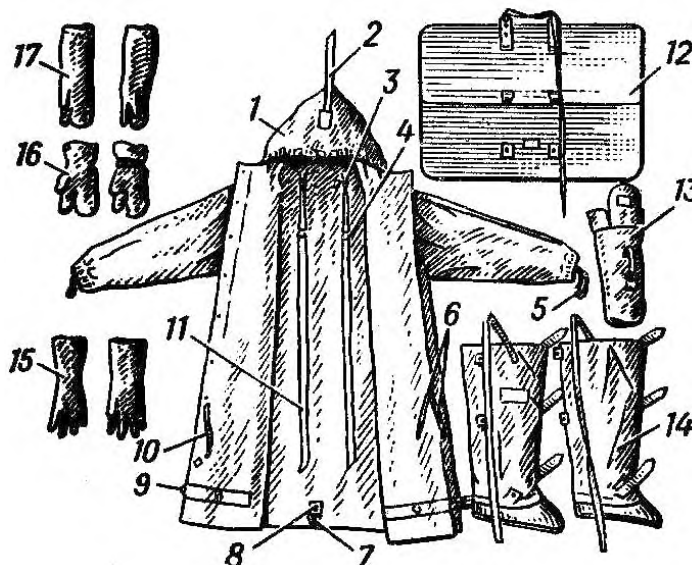
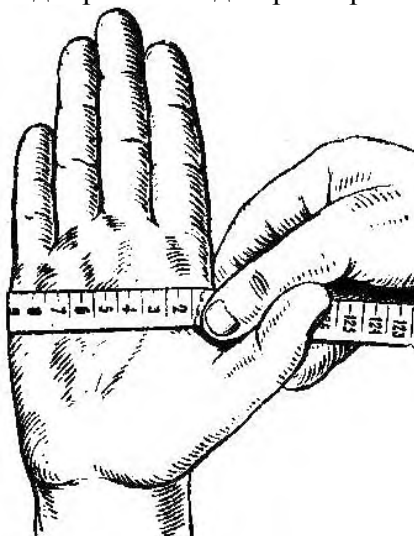

Подбор перчаток Подбор перчаток проводят по результатам измерения обхват ладони на уровне пятого пястно-фалангового сустава (рис. 7): для БЛ-1М: до 21 см – первый размер; от 21 до 23 см – второй размер; более 23 см – третий размер; для БЗ-1М: до 22,5 см – первый размер; более 22,5 см – второй размер.

Время ношения 4 часа.

Вес плаща 1,6, чулок 0,8-1,2, перчаток 0,35

ОКЗК Общевоинской комплексный защитный костюм (ОКЗК) [общевоинской комплексный защитный костюм модернизированный (ОКЗК-М)] предназначен для защиты кожных покровов личного состава от ОВ, СИЯВ, РП, БА (БС).



Рис. 9. Общевоинской комплексный защитный костюм ОКЗК (ОКЗК-М): 1 – пилотка с козырьком; 2 – куртки; 3 – брюки; 4 – подшлемник; 5 – защитная рубашка; 6 – защитные кальсоны.

Костюмы ОКЗК и ОКЗК-М (рис. 9) имеют только летний вариант конструкции. Для использования в зимних условиях в ОКЗК (ОКЗК-М) предусмотрены шторки к шапке-ушанке солдатской.

Надевание противогаза

| № | Действия руководителя | Порядок выполнения приема |
|---|-----------------------|---------------------------|
|---|-----------------------|---------------------------|

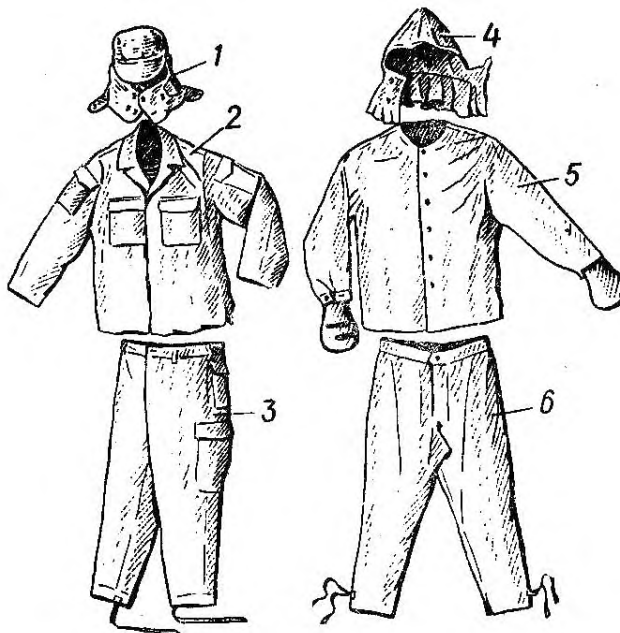
| | | |
|---|----------------------------------------------------------------------------------------------------------------------------------------------------|------------------------------------------------------------------------------------------------------------------------------------------------------------------------------------------------------------------------------------------------------------------------------------------------------------------------------------------------------------------------------------------------------------------------------------------------------------------------------------------------------------------------------------------------------------------------------------|
| 1 | <p>Подает команду, например: «Напра - ВО» («ВСПЫШКА СПРАВА», «К БОЮ»).</p> | <p>При нахождении на открытой местности военнослужащие, заметив вспышку или услышав команду, например: «Вспышка справа (слева, с тыла, с фронта)», немедленно снимают оружие с ремня, ложатся на дно окопа, а при нахождении на открытой местности - на землю лицом вниз, ногами в сторону взрыва, приподнимают воротник верхней одежды, прячут оружие и кисти рук под себя.</p> |
| 2 | <p>Подает команду «ГАЗЫ» Включает секундомер. Контролирует порядок выполнения норматива.</p> | <p>Обучаемый задерживает дыхание, закрывает глаза. Снимает головной убор. Вынимает противогаз из сумки. Берет шлем-маску обеими руками за утолщение края у нижней части так, чтобы большие пальцы ладони были снаружи, а остальные внутри ее. Прикладывает нижнюю часть шлем-маски под подбородок и резким движением рук вверх и назад натягивает ее на голову так, чтобы не было складок, а очковый узел располагался против глаз. Устраняет перекося и складки, если они образовались при надевании шлем-маски, делает полный выдох, открывает глаза и возобновляет дыхание.</p> |
| 3 | <p>После возобновления дыхания останавливает секундомер, возвращает обучаемого в исходное положение и подает команду «ЗАПРАВИТЬСЯ»</p> | <p>После надевания противогаза обучаемый надевает головной убор, заправляет обмундирование и закрепляет противогаз на туловище.</p> |

Оценка за выполнение норматива

| | | |
|-----------|----------|---------------------|
| «отлично» | «хорошо» | «удовлетворительно» |
| 7/11сек | 8/12сек | 10/14сек |

П р и м е ч а н и е. В числителе указано время надевания противогаза, в знаменателе – респиратора.

Ошибки, снижающие оценку

| | |
|----------------------------------------------------------------------------------------------------------------------------------------------------------------------------------|-----------------------------------------------------------------------------------------------------------------------------------------------------------------------------------------------|
| На один балл | До «неудовлетворительно» |
| <p>1. при надевании противогаза обучаемый не закрыл глаза и не затаил дыхание или после надевания не сделал полный выдох; 2. шлем-маска противогаза надета с перекосям.</p> | <p>1. допущено образование таких складок или перекося, при которых наружный воздух может проникать под шлем-маску противогаза; 2. не герметично присоединена противогазовая коробка.</p> |

Надевание общевойскового защитного комплекта и противогаза

| | | |
|---|-----------------------|---------------------------|
| № | Действия руководителя | Порядок выполнения приема |
|---|-----------------------|---------------------------|

| | | |
|---|------------------------------------------------------------------------------------------------------------------------------------------------------------------------------------------------------------------------------|----------------------------------------------------------------------------------------------------------------------------------------------------------------------------------------------------------------------------------------------------------------------------------------------------------------------------------------------------------------------------------------------------------------------------------------------------------------------------------------------------------------------------------------------------------------------------------------------------------------------------------------------------------------------------------------------------------------------------------------------------------------------------------------------------------------------------------------------------------------------------------------------------------------------------------------------------------------------------------------------------------------------------------------------------------------------------------------------------------------------------------------------------------------------------------------------------------------------------------------------------------------------------------|
| 1 | <p>Подает команду «Плащ в рукава, чулки, перчатки - НАДЕТЬ», «ГАЗЫ». Включает секундомер. Контролирует порядок выполнения норматива. Фиксирует ошибки снижающие оценку.</p> | <p>Надевает чулки, застегивает хлястики и завязывает обе тесьмы на пояском ремне. Переводит в «боевое» положение противогаз. Вынимает из чехла и надевает перчатки. Раскрывает чехол плаща, дернув тесьму вверх, и надевает плащ в рукава, при этом петли на низках рукавов надевает на большие пальцы поверх перчаток. Надевает капюшон на защитный шлем и застегивает плащ.</p> |
| 2 | <p>Подает команду «Защитный костюм (комплект)- НАДЕТЬ», «ГАЗЫ» или «К ВЫПОЛНЕНИЮ НОРМАТИВА ПРИСТУПИТЬ». Включает секундомер. Контролирует порядок выполнения норматива. Фиксирует ошибки снижающие оценку.</p> | <p>Обучаемый снимает сумку с противогазом, и головной убор, снимает плащ в чехле Надевает чулки, застегивает хлястики и завязывает тесьму на брючном ремне. Раскрывает чехол плаща и, взявшись за держатели, заносит плащ с чехлом за спину так, чтобы чехол находился на спине под плащом и надевает плащ в рукава. Продевает концы держателей в рамки внизу плаща и закрепляет в рамках держатели. Застёгивает центральные отверстия на центральный шпенёк сначала правой, а затем левой полкой плаща и закрепляет их закрежкой. Застегивает полы плаща на шпеньки так, чтобы левая пола обхватывала левую ногу, а правая – правую. Держатели двух шпеньков, расположенные ниже центрального шпенька, закрепляет закрежками. Застегивает боковые хлястики плаща на шпеньки, обернув их предварительно вокруг ног под коленями. Застегивает полы плаща, оставив не застегнутыми два верхних шпенька. Надевает поверх плаща полевое снаряжение и сумку для противогаза. Переводит в «боевое» положение противогаз. Надевает головной убор. Надевает капюшон плаща. Застёгивает два верхних шпенька. Заворачивает рукава плаща, достает из чехла и надевает перчатки; опускает низки рукавов плаща на краги перчаток, надев петли на большие пальцы.</p> |
| 3 | <p>После надевания ОЗК останавливает секундомер и фиксирует время выполнения норматива.</p> | |

Оценка за выполнение норматива на открытой местности в мин. сек.

| | «отлично» | «хорошо» | «удовлетворительно» |
|--------------|-------------|-------------|---------------------|
| в виде плаща | 3.00 | 3.20 | 4.00 |

| | | | |
|--------------------|------|------|------|
| в виде комбинезона | 4.35 | 5.00 | 6.00 |
|--------------------|------|------|------|

Ошибки, снижающие оценку

| | |
|----------------------------------------------------------------------------------------------------------------------------------------------------------------------------------------------------------------------------------------------------------------------------------------------------------------------------------------------------------------------------------------------------------------------------------------------------------------------------------------------------------------------------------------------------------------------------------------------------------------------------------------------------------------------------------|-----------------------------------------------------------------------------------------------------------------------------------------------------------------------------------------------------------------------------------------------------------------------------------------------------------------------------------------------------------------------------------------------------------------------------------------------------------------------------------------------------------------------------------------------------|
| На один балл | До «неудовлетворительно» |
| <ol style="list-style-type: none"> 1. надевание защитных чулок производилось с застегнутыми хлястиками; 2. не завязаны обе тесьмы на поясном ремне; 3. неправильно застегнуты борта плаща или не полностью надеты чулки; 4. не закреплены закрепками держатели шпенок или не застегнуто два шпенёк; 5. при надевании защитного комплекта в виде комбинезона снаряжение и противогаз не надеты поверх плаща; 6. тесемки плаща не продеты в полукольца; 7. при надевании защитного комплекта в виде плаща плащ застегивался без перчаток; 8. не соблюдалась последовательность выполнения норматива. | <ol style="list-style-type: none"> 1. при надевании повреждены средства защиты; 2. имеются открытые участки обмундирования и кожи человека; 3. допущены ошибки, определяющие оценку «неудовлетворительно» при надевании противогаза (норматив № 1): <ol style="list-style-type: none"> а). допущено образование таких складок или перекосов, при которых наружный воздух может проникать под шлем-маску противогаза; б). не герметично присоединена противогазовая коробка. |



Порядок надевания общевойскового защитного комплекта в виде комбинезона
Оценка за выполнение норматива «Химическая тревога» по команде «ГАЗЫ ПЛАЩИ»
 на открытой местности.

| | | |
|----------------|----------------|---------------------|
| «отлично» | «хорошо» | «удовлетворительно» |
| 35 сек. | 40 сек. | 50 сек. |

Дальнейшие действия, не входящие в условия норматива

| | Действия руководителя | Порядок выполнения приема |
|----------|--------------------------------------------------------------------------------------------------------------------------------------------------------------------------|-------------------------------------------------------------------------------------------------------------------------------------------------------------------------------------------------------------------------------------------------------------------------------------------------------------------------------------------------------------------------------------------------------------------------------------------------------------------------------------------------------------------------------------------------------------------------------------------------------------------------------------------------------------------------------|
| 1 | <p>При надетом ОЗК в виде плаща подает команду «Защитный комплект – СНЯТЬ». Контролирует порядок выполнения приема. Фиксирует ошибки снижающие оценку.</p> | <p>Для снятия зараженного ОЗК вне зоны заражения обучаемый поворачивается лицом к ветру. Расстёгивает полы плаща, хлястики чулок и снимает петли с больших пальцев рук. Откидывает капюшон с головы за спину. Опускает обшлага рукавов на кисти и вынимает руки из рукавов плаща (за спиной). Не снимая перчаток, развязывает держатели плаща и вытаскивает их из рамок чехла, приподнимает плащ за держатели вверх и сбрасывает его назад. Отвязывает тесемки чулок от поясного ремня, а затем, поочередно наступая носком одной ноги на пяточную часть осоюзки чулка другой ноги, вытаскивает ноги из чулок до половины и страхиванием снимает чулки. Отходит от снятых</p> |

| | | |
|---|--------------------------------------------------------------------------------------------------------------------------------------------------------------------------------------|--------------------------------------------------------------------------------------------------------------------------------------------------------------------------------------------------------------------------------------------------------------------------------------------------------------------------------------------------------------------------------------------------------------------------------------------------------------------------------------------------------------------------------------------------------------------------------------------------------------------------------------------------------------------------------------------------------|
| | | зараженных средств защиты в наветренную сторону. Снимает перчатки и противогаз |
| 2 | <p>При надетом ОЗК в виде комбинезона подает команду «Защитный комплект – СНЯТЬ».</p> <p>Контролирует порядок выполнения приема. Фиксирует ошибки снижающие оценку</p> | <p>Для снятия зараженного ОЗК вне зоны заражения обучаемый поворачивается лицом к ветру. Снимает сумку для противогаза и снаряжение. Отстёгивает закрепки, расстёгивает полы плаща и хлястики чулок. Снимает петли с больших пальцев рук. Откидывает капюшон с головы на спину. Освобождает держатели из стальных рамок. Вытаскивает руки из рукавов плаща (за спиной) не снимая перчаток. Приподнимает плащ за держатели вверх и сбрасывает его назад. Отвязывает тесемки чулок от брючного ремня, а затем, поочередно наступая носком одной ноги на пяточную часть осоюзки чулка другой ноги, вытаскивает ноги из чулок до половины и стряхиванием снимает чулки. Снимает перчатки и противогаз.</p> |

Аптечки индивидуальные носимые

Минимально необходимый набор первой помощи из 13 вложений для использования в городе или для кратковременного пребывания в условиях природной среды (1-2 дня) Рассчитан на оказание помощи 1 человеку. Поставляется в тканевой сумке укладке с нашитой на переднюю стенку клапана эмблемой красного креста или без него.

УТВЕРЖДЕННЫЙ ПЕРЕЧЕНЬ вложений Аптечки индивидуальной носимой АИ-Н-1:

- Пакет перевязочный индивидуальный - 1
- Жгут кровоостанавливающий Альфа -1
- Спазган табл. №10 – 1(обезболивающее)
- Салфетка водноспиртовая гигиеническая - 3
- Салфетка кровоостанавливающая ФармитексГемИАк - 3
- Лоперамид №10 – 1(противодиарейное)
- Нитросорбид(Нитроглицерин) таб. №10 (№40) – 1(сердечная недостаточность)
- Папазол таб. №10 – 1(спазматическое)
- Бинт стер 5x10 - 1
- Салфетка с феракрилом кровоостанавливающая - 3
- Набор лейкопластырей бактерицидных - 1
- Перечень вложений – инструкция - 1



Место: учебный класс, территория техникума или спортзал.

Время: 2 часа

Используемые учебные пособия: учебник ОБЖ.

Обеспечение практического занятия ТСО: компьютер, проектор, экран, видеофильмы, раздаточный материал, противогаз, ОЗК.

Практическое занятие № 16.

Тема: Несение караульной службы – выполнение боевой задачи, состав караула. Часовой и караульный. Обязанности часового. Пост и его оборудование.

Цели работы: познакомиться с караульной службой в ВС РФ; изучить обязанности часового и караульного; порядок несения службы в карауле.



Несение караульной службы - выполнение боевой задачи

Несение караульной службы является выполнением боевой задачи и требует от личного состава точного соблюдения всех положений Устава, высокой бдительности, непреклонной решимости и разумной инициативы.

Виновные в нарушении правил несения караульной службы привлекаются к ответственности в соответствии с законодательством Российской Федерации.

Военнослужащие, несущие караульную службу, не несут ответственность за моральный, физический или имущественный вред, причиненный ими правонарушителю в связи с применением в предусмотренных Уставом случаях оружия или физической силы, если при этом не было допущено превышение пределов необходимой обороны, а также в условиях крайней необходимости.

Состав караула

В состав караула назначаются: начальник караула, караульные по числу постов и смен, разводящие, а при необходимости помощник начальника караула, помощник начальника караула (оператор) по техническим средствам охраны или смена операторов (два-три человека, один из которых может быть назначен помощником начальника караула по техническим средствам охраны), помощник начальника караула по службе караульных собак, вожатые караульных собак и водители транспортных средств.



В караулы по охране штабов и пунктов управления от объединения и выше, а также по охране организаций, кроме перечисленных лиц, назначаются караульные контрольно-пропускных постов, в караул при гауптвахте - контролеры, конвойные и выводные.

В Военно-Морском Флоте для охраны и обороны кораблей (отдельных помещений корабля) назначаются вооруженные вахтенные. Порядок несения ими караульной службы определяется Корабельным уставом Военно-Морского Флота.

Часовой и караульный

Для непосредственной охраны и обороны объектов из состава караула выставляются часовые.

Часовым называется вооруженный **КАРАУЛЬНЫЙ**, выполняющий боевую задачу по охране и обороне порученного ему поста.



Обязанности часового

Часовой обязан: - бдительно охранять и стойко оборонять свой пост; - нести службу бодро, ни на что не отвлекаться, не выпускать из рук оружия и никому не отдавать его, включая лиц, которым он подчинен; - продвигаясь по указанному маршруту или находясь на наблюдательной вышке, внимательно осматривать подступы к посту, ограждение и докладывать по средствам связи о ходе несения службы в установленные табелем постам сроки; - не оставлять поста, пока не будет сменен или снят, даже если его жизни угрожает опасность; самовольное оставление поста является преступлением против военной службы; - иметь на посту оружие заряженным по правилам Устава и всегда готовым к действию; - не допускать к посту ближе расстояния, указанного в таблице постам и обозначенного на местности указателями запретной границы, никого, кроме начальника караула, помощника начальника караула, своего разводящего и лиц, которых они сопровождают; - знать маршруты и график движения транспортных средств караула, а также их опознавательные знаки и сигналы; - знать маршруты выдвижения, опознавательные знаки (сигналы) резервной группы караула и дежурного подразделения, занимаемые ими рубежи и

позиции вблизи поста; - уметь применять находящиеся на посту средства пожаротушения; - вызывать начальника караула при обнаружении неисправности в ограждении объекта (на посту) и нарушениях порядка вблизи своего поста или на соседнем посту; - услышав лай караульной собаки, а также при срабатывании технических средств охраны немедленно сообщать в караульное помещение.

Часовой на посту должен иметь оружие с примкнутым штыком-ножом (штыком), при этом автомат со складывающимся прикладом - без штыка-ножа, штык-нож - в ножнах на пояском ремне: в ночное время - в положении изготовки для стрельбы стоя; в дневное время - в положении «на ремень» или в положении изготовки для стрельбы стоя. На внутренних постах и на посту у Боевого знамени автомат с деревянным прикладом должен находиться в положении «на ремень», автомат со складывающимся прикладом - в положении «на грудь», карабин - «к ноге» (сумка со снаряженным магазином (обоймами) должна быть застегнутой), пистолет - в застегнутой кобуре на пояском ремне.



В случае тушения пожара или ликвидации последствий стихийного бедствия часовому разрешается иметь оружие в положении «за спину».

Часовому запрещается: спать, сидеть, прислоняться к чему-либо, писать, читать, петь, разговаривать, есть, пить, курить, отправлять естественные потребности или иным образом отвлекаться от исполнения своих обязанностей, принимать от кого бы то ни было и передавать кому бы то ни было какие-либо предметы, вызывать своими действиями срабатывание технических средств охраны, досылать безнеобходимости патрон в патронник.



Часовой должен отвечать на вопросы только начальника караула, помощника начальника караула, своего разводящего и лиц, прибывших для проверки.

Часовой обязан применять оружие без предупреждения в случае явного нападения на него или на охраняемый им объект, а также в случае непосредственной угрозы нападения (физического воздействия), когда промедление в применении оружия создает непосредственную опасность для жизни людей или может повлечь за собой иные тяжкие последствия. При этом применение оружия не должно причинить вред охраняемому объекту и третьим лицам.

ПОСТ №1. ОСОБЫЕ ПРИМЕТЫ

Почётный караул у «Могилы Неизвестного Солдата» в Александровском саду в Москве

ИМЕНИНА
Почётный караул стоит на посту ежедневно с 08.00 до 20.00 часов

Смена караула
происходит каждый час

КАРАУЛ
Караульную службу несут военнослужащие Президентского полка

ЗИМНЯЯ ФОРМА

- 1 Шапка-ушанка из серого каракуля спереди украшена кокардой, в центре которой – овалы золотистого цвета и черной эмали
- 2 Шинель со съёмным каракулевым воротником изготавливается из мембранной водоотталкивающей ветрозащитной ткани типа «Gore-Tex»
- 3 На обоих рукавах куртки – нашивки Федеральной службы охраны РФ
- 4 На пристяжных погонах с латунными пуговицами носят муфты со знаками различия по воинским званиям
- 5 Бляха поясного ремня представляет собой латунную рамку с прорезным изображением двуглавого орла

Караульный должен услышать шепот с расстояния 6 метров

Служащие должны обладать зрением не менее 0,7 с нормальным цветоощущением

Рост караульного должен быть не ниже 175 см и не выше 190 см

Часовые вооружены самозарядными карабинами СКС

Караульные должны в совершенстве освоить «кремлевский шаг»: поднимать ногу от вытянутого носка до земли ровно на 20 см

Место: учебный класс.

Время: 1 час

Используемые учебные пособия: учебник БЖ, устав гарнизонной и караульной служб ВС РФ.

Обеспечение практического занятия ТСО: компьютер, проектор, экран, видеофильмы, раздаточный материал, противогаз, ОЗК.

Практическое занятие № 21.

Тема: **Воинская дисциплина. Поощрение и дисциплинарные взыскания. Права военнослужащего. Дисциплинарная, административная и уголовная ответственность военнослужащих.**

Цели работы: изучить понятие воинской дисциплины, обязанности солдат по её соблюдению, виды поощрений и дисциплинарных взысканий; рассмотреть виды ответственности военнослужащих.

Обязанности военнослужащего по соблюдению воинской дисциплины

Воинская дисциплина есть строгое и точное соблюдение всеми военнослужащими порядка и правил, установленных федеральными конституционными законами, федеральными законами, общевойсковыми уставами Вооруженных Сил Российской Федерации, иными нормативными правовыми актами Российской Федерации и приказами (приказаниями) командиров (начальников).

Воинская дисциплина основывается на осознании каждым военнослужащим воинского долга и личной ответственности за защиту Российской Федерации. Она строится на правовой основе, уважении чести и достоинства военнослужащих. Основным методом воспитания у военнослужащих дисциплинированности является убеждение. Однако это не исключает возможности применения мер принуждения к тем, кто недобросовестно относится к выполнению своего воинского долга.

Воинская дисциплина обязывает каждого военнослужащего: быть верным Военной присяге (обязательству), строго соблюдать Конституцию Российской Федерации, законы Российской Федерации и требования общевойсковых уставов; выполнять свой воинский долг умело и мужественно, добросовестно изучать военное дело, беречь государственное и военное имущество; беспрекословно выполнять поставленные задачи в любых условиях, в том числе с риском для жизни, стойко переносить трудности военной службы; быть бдительным, строго хранить государственную тайну; поддерживать определенные общевойсковыми уставами правила взаимоотношений между военнослужащими, крепить войсковое товарищество; оказывать уважение командирам (начальникам) и друг другу, соблюдать правила воинского приветствия и воинской вежливости; вести себя с достоинством в общественных местах, не допускать самому и удерживать других от недостойных поступков, содействовать защите чести и достоинства граждан; соблюдать нормы международного гуманитарного права в соответствии с Конституцией Российской Федерации.

Воинская дисциплина достигается: воспитанием у военнослужащих морально-психологических, боевых качеств и сознательного повиновения командирам (начальникам); знанием и соблюдением военнослужащими законов Российской Федерации, других нормативных правовых актов Российской Федерации, требований общевойсковых уставов и норм международного гуманитарного права; личной ответственностью каждого военнослужащего за исполнение обязанностей военной службы; поддержанием в воинской части (подразделении) внутреннего порядка всеми военнослужащими; четкой организацией боевой подготовки и полным охватом ею личного состава; повседневной требовательностью командиров (начальников) к подчиненным и контролем за их исполнительностью, уважением личного достоинства военнослужащих и постоянной заботой о них, умелым сочетанием и правильным применением мер убеждения, принуждения и общественного воздействия коллектива; созданием в воинской части (подразделении) необходимых условий военной службы, быта и системы мер по ограничению опасных факторов военной службы.

Право командира (начальника) отдавать приказ и обязанность подчиненного беспрекословно повиноваться являются основными принципами единоначалия. В случае открытого неповиновения или сопротивления подчиненного командир (начальник) обязан для восстановления порядка и воинской дисциплины принять все установленные законами Российской Федерации и общевоинскими уставами меры принуждения, вплоть до задержания и привлечения нарушителя к предусмотренной законодательством Российской Федерации ответственности

Применяемые поощрения и применяемые к солдатам дисциплинарные взыскания

Применять поощрения и дисциплинарные взыскания (за исключением дисциплинарного ареста) могут только прямые начальники. Применять дисциплинарные взыскания, кроме того, имеют право начальники, указанные в статьях 75-79 настоящего Устава.

Дисциплинарный арест за совершение военнослужащим грубых дисциплинарных проступков, указанных в приложении N 7, назначается по решению судьи гарнизонного военного суда

Поощрения являются важным средством воспитания военнослужащих и укрепления воинской дисциплины. Командир (начальник) в пределах прав, определенных настоящим Уставом, обязан поощрять подчиненных военнослужащих за особые личные заслуги, разумную инициативу, усердие и отличие по службе. В том случае, когда командир (начальник) считает, что предоставленных ему прав недостаточно, он может ходатайствовать о поощрении отличившихся военнослужащих властью вышестоящего командира (начальника).

За мужество и отвагу, проявленные при выполнении воинского долга, образцовое руководство войсками и другие выдающиеся заслуги перед государством и Вооруженными Силами Российской Федерации, за высокие показатели в боевой подготовке, отличное освоение новых образцов вооружения и военной техники командира (начальника) от командира полка (корабля 1 ранга), им равные и выше, командиры отдельных батальонов (кораблей 2 и 3 ранга), а также командиры отдельных воинских частей, пользующиеся в соответствии со статьей 11 настоящего Устава дисциплинарной властью командира батальона, имеют право ходатайствовать о представлении подчиненных им военнослужащих к награждению государственными наградами Российской Федерации, Почетной грамотой Президента Российской Федерации, ведомственными знаками отличия, а также к поощрению в виде объявления им благодарности Президента Российской Федерации.

Поощрения, применяемые к солдатам, матросам, сержантам и старшинам

К солдатам и матросам применяются следующие поощрения: а) снятие ранее примененного дисциплинарного взыскания; б) объявление благодарности; в) сообщение на родину (по месту жительства родителей военнослужащего или лиц, на воспитании которых он находился) либо по месту прежней работы (учебы) военнослужащего об образцовом выполнении им воинского долга и о полученных поощрениях; г) награждение грамотой, ценным подарком или деньгами; д) награждение личной фотографией военнослужащего, снятого при развернутом Боевом знамени воинской части; е) присвоение воинского звания ефрейтора (старшего матроса); ж) досрочное присвоение сержантам (старшинам) очередного воинского звания, но не выше воинского звания, предусмотренного штатом для занимаемой воинской должности; з) присвоение сержантам (старшинам) очередного воинского звания на одну ступень выше воинского звания, предусмотренного штатом для занимаемой воинской должности, до старшего сержанта (главного старшины) включительно; и) награждение нагрудным знаком отличника; к) занесение в Книгу почета воинской части (корабля) фамилий отличившихся солдат, матросов, сержантов и старшин. К военнослужащим, проходящим военную службу по контракту на должностях солдат и матросов, применяются все виды поощрений, указанные в настоящей статье, за исключением предусмотренного пунктом «в».

Дисциплинарные взыскания, применяемые к солдатам, матросам, сержантам и старшинам

К солдатам и матросам могут применяться следующие виды дисциплинарных взысканий: а) выговор; б) строгий выговор; в) лишение очередного увольнения из расположения воинской части или с корабля на берег; г) лишение нагрудного знака отличника; д) предупреждение о

неполном служебном соответствии; е) снижение в воинской должности ефрейтора (старшего матроса ж) снижение в воинском звании ефрейтора (старшего матроса); з) снижение в воинском звании со снижением в воинской должности ефрейтора (старшего матроса); и) досрочное увольнение с военной службы в связи с невыполнением условий контракта; к) дисциплинарный арест. **К солдатам и матросам, проходящим военную службу по контракту**, применяются все виды дисциплинарных взысканий, за исключением предусмотренного пунктом «в».

Порядок применения поощрений, порядок применения и приведения в исполнение дисциплинарных взысканий

Порядок применения поощрений

Командиры (начальники) могут применять поощрения как в отношении отдельного военнослужащего, так и в отношении всего личного состава воинской части (подразделения). За одно отличие военнослужащий может быть поощрен только один раз. При определении вида поощрения принимаются во внимание характер заслуг, усердие и отличия военнослужащего, а также прежнее отношение его к военной службе.

Военнослужащий, имеющий дисциплинарное взыскание, может быть поощрен только путем **снятия ранее примененного** взыскания. Право снятия дисциплинарного взыскания принадлежит тому командиру (начальнику), которым взыскание было применено, а также его прямым начальникам, имеющим не меньшую, чем у него, дисциплинарную власть. Право снятия дисциплинарных взысканий, указанных в статьях 75 - 79 настоящего Устава, принадлежит прямому командиру (начальнику), имеющему дисциплинарную власть, не меньшую, чем начальник, применивший взыскание. Одновременно с военнослужащего может быть снято только одно дисциплинарное взыскание. Командир (начальник) имеет право снять дисциплинарное взыскание только после того, как оно сыграло свою воспитательную роль и военнослужащий исправил свое поведение образцовым выполнением воинского долга.

Снятие дисциплинарного взыскания - **дисциплинарный арест** - осуществляется командиром воинской части, в случае если военнослужащий не совершит нового дисциплинарного проступка: с солдат и матросов - не ранее трех месяцев после исполнения постановления судьи гарнизонного военного суда о назначении дисциплинарного ареста с сержантов и старшин - не ранее чем через шесть месяцев. Снятие дисциплинарного взыскания - **снижение в воинском звании (должности)** - с солдат, и матросов осуществляется не ранее чем через шесть месяцев со дня его применения. Солдаты и матросы восстанавливаются в прежнем воинском звании только при назначении их на соответствующую воинскую должность. Дисциплинарное взыскание - **снижение в воинской должности** - может быть снято с военнослужащего без одновременного восстановления его в прежней должности.

Поощрение - **объявление благодарности** - применяется как в отношении отдельного военнослужащего, так и в отношении всего личного состава воинской части (подразделения).

Поощрение - **сообщение на родину (по месту жительства родителей военнослужащего или лиц, на воспитании которых он находился) либо по месту прежней работы (учебы) военнослужащего об образцовом исполнении им воинского долга и о полученных поощрениях** - применяется в отношении военнослужащих, проходящих военную службу по призыву. При этом на родину (по месту жительства родителей военнослужащего или лиц, на воспитании которых он находился) либо по месту прежней работы (учебы) военнослужащего высылаются похвальный лист с сообщением об образцовом исполнении им воинского долга и о полученных поощрениях.

Поощрение - **награждение грамотой, ценным подарком или деньгами** - применяется в отношении всех военнослужащих, при этом грамотой награждаются как отдельные военнослужащие, так и весь личный состав воинской части (подразделения), как правило, в конце периода обучения (учебного года), при увольнении с военной службы, а также при подведении итогов соревнования (соревнования).

Поощрение - **награждение личной фотографией военнослужащего, снятого при развернутом Боевом знамени воинской части** - применяется в отношении солдат, матросов, сержантов и старшин. Военнослужащему, в отношении которого применяется это поощрение,

вручаются две фотографии (военнослужащие фотографируются в парадной форме, с оружием) с текстом на обороте: кому и за что вручено.

Поощрения - **присвоение воинского звания ефрейтора (старшего матроса)** - применяются в отношении военнослужащих за особые личные заслуги.

Поощрение - **награждение нагрудным знаком отличника** - объявляется приказом командира воинской части и применяется в отношении солдат и матросов, которые являлись отличниками в течение одного учебного года.

Поощрение - **занесение в Книгу почета воинской части (корабля) фамилий отличившихся военнослужащих** - объявляется приказом командира воинской части и применяется в отношении: солдат и матросов последнего периода обучения, проходящих военную службу по призыву, добившихся отличных показателей в боевой подготовке, проявивших безупречную дисциплинированность и высокую сознательность при несении службы, - перед увольнением с военной службы; военнослужащих, проходящих военную службу по контракту, за безупречную службу в Вооруженных Силах Российской Федерации, а также всех военнослужащих, особо отличившихся при исполнении своего воинского долга, - в течение всего срока прохождения ими военной службы. При объявлении приказа о занесении в Книгу почета воинской части (корабля) военнослужащему вручается похвальная грамота за подписью командира воинской части (корабля). О занесении в Книгу почета воинской части (корабля) фамилии военнослужащего, проходящего военную службу по призыву, кроме того, сообщается на родину (по месту жительства родителей военнослужащего или лиц, на воспитании которых он находился) либо по месту прежней работы (учебы) военнослужащего.

Поощрения объявляются перед строем, на собраниях или совещаниях военнослужащих, в приказе или лично. Объявление приказов о поощрении или награждении отличившихся военнослужащих обычно проводится в торжественной обстановке. Одновременно с объявлением приказа о поощрении военнослужащим, как правило, вручаются грамоты, ценные подарки или деньги, личные фотографии военнослужащих, снятых при развернутом Боевом знамени воинской части, нагрудные знаки отличника, а также зачитывается текст сообщения на родину (по месту жительства родителей военнослужащего или лиц, на воспитании которых он находился) либо по месту прежней работы (учебы) военнослужащего об образцовом выполнении им воинского долга.

Военнослужащий считается не имеющим дисциплинарных взысканий после их снятия соответствующим командиром (начальником) или по истечении одного года со дня применения последнего взыскания, если за этот период к нему не было применено другое дисциплинарное взыскание.

Порядок применения дисциплинарных взысканий

К военнослужащему, совершившему дисциплинарный проступок, могут применяться только те дисциплинарные взыскания, которые определены настоящим Уставом, соответствуют воинскому званию военнослужащего и дисциплинарной власти командира (начальника), принимающего решение о привлечении нарушителя к дисциплинарной ответственности.

Принятию командиром (начальником) решения о применении к подчиненному военнослужащему дисциплинарного взыскания предшествует разбирательство.

Командир (начальник) вправе принять решение о наказании военнослужащего, совершившего дисциплинарный проступок, своей властью либо в срок до 10 суток представить по подчиненности вышестоящему командиру (начальнику) материалы разбирательства о совершении военнослужащим дисциплинарного проступка для принятия решения.

При назначении дисциплинарного взыскания учитываются характер дисциплинарного проступка, обстоятельства и последствия его совершения, форма вины, личность военнослужащего, совершившего дисциплинарный проступок, обстоятельства, смягчающие и отягчающие дисциплинарную ответственность. Строгость дисциплинарного взыскания увеличивается, если дисциплинарный проступок совершен во время несения боевого дежурства

(боевой службы) или при исполнении других должностных или специальных обязанностей, в состоянии опьянения или если его последствием явилось существенное нарушение внутреннего порядка.

Применение дисциплинарного взыскания к военнослужащему, совершившему дисциплинарный проступок, производится в срок до 10 суток со дня, когда командиру (начальнику) стало известно о совершенном дисциплинарном проступке (не считая времени на проведение разбирательства, производство по уголовному делу или по делу об административном правонарушении, времени болезни военнослужащего, нахождения его в командировке или отпуске, а также времени выполнения им боевой задачи), но до истечения срока давности привлечения военнослужащего к дисциплинарной ответственности. Военнослужащий, считающий себя невиновным, имеет право в течение 10 суток со дня применения дисциплинарного взыскания подать жалобу.

Применение дисциплинарного взыскания к военнослужащему, входящему в состав суточного наряда (несущему боевое дежурство), за дисциплинарный проступок, совершенный им во время несения службы, осуществляется после смены с наряда (боевого дежурства) или после замены его другим военнослужащим.

Применение дисциплинарного взыскания к военнослужащему, находящемуся в состоянии опьянения, а также получение от него каких-либо объяснений осуществляются после его вытрезвления. В этом случае к военнослужащему может быть применено задержание, после чего принимается решение о привлечении его к дисциплинарной ответственности.

Запрещается за один и тот же дисциплинарный проступок применять несколько дисциплинарных взысканий, или соединять одно взыскание с другим, или применять взыскание ко всему личному составу подразделения вместо наказания непосредственных виновников.

Если командир (начальник) ввиду тяжести совершенного подчиненным дисциплинарного проступка считает предоставленную ему дисциплинарную власть недостаточной, он возбуждает ходатайство о применении к виновному дисциплинарного взыскания властью вышестоящего командира (начальника). Ходатайство оформляется в форме рапорта и представляется вышестоящему командиру (начальнику) в срок до 10 суток со дня, когда стало известно о совершенном дисциплинарном проступке. Командир (начальник), превысивший предоставленную ему дисциплинарную власть, несет за это ответственность.

Вышестоящий командир (начальник) не имеет права отменить или уменьшить дисциплинарное взыскание, примененное нижестоящим командиром (начальником), по причине строгости взыскания, если последний не превысил предоставленной ему власти. Вышестоящий командир (начальник) имеет право отменить дисциплинарное взыскание, примененное нижестоящим командиром (начальником), если сочтет, что это взыскание не соответствует тяжести совершенного дисциплинарного проступка, и применить более строгое дисциплинарное взыскание.

Военнослужащий, к которому применено дисциплинарное взыскание за совершенное правонарушение, не освобождается от уголовной и материальной ответственности.

Порядок приведения в исполнение дисциплинарных взысканий

Дисциплинарное взыскание исполняется, как правило, немедленно, а в исключительных случаях - не позднее истечения срока давности привлечения военнослужащего к дисциплинарной ответственности. По истечении срока давности взыскание не исполняется, но запись о нем в служебной карточке сохраняется. В последнем случае лицо, по вине которого не было исполнено примененное взыскание, несет дисциплинарную ответственность. Решение судьи гарнизонного военного суда о назначении дисциплинарного ареста исполняется немедленно. Исполнение дисциплинарного взыскания при подаче жалобы не приостанавливается, если не последует приказ вышестоящего командира (начальника) о его отмене, а в случае назначения дисциплинарного ареста - решения вышестоящего судебного органа. Досрочное прекращение исполнения дисциплинарного взыскания осуществляется в порядке, установленном законодательством Российской Федерации.

О примененных дисциплинарных взысканиях объявляется: солдатам и матросам - лично или перед строем; сержантам и старшинам - лично, на совещании или перед строем сержантов или старшин.

Кроме того, дисциплинарные взыскания могут объявляться в приказе. Объявлять дисциплинарные взыскания командирам (начальникам) в присутствии их подчиненных запрещается. При объявлении военнослужащему дисциплинарного взыскания указываются причина наказания и суть дисциплинарного проступка.

Дисциплинарные взыскания - **выговор, строгий выговор** - объявляются военнослужащему в порядке, указанном в статье 91 настоящего Устава.

Дисциплинарное взыскание - **лишение очередного увольнения из расположения воинской части или с корабля на берег** - применяется к военнослужащим, проходящим военную службу по призыву, и означает запрещение в течение семи суток отлучаться без служебной необходимости из расположения воинской части (сходить с корабля на берег), в том числе участвовать в коллективных (в составе подразделения) посещениях культурно-досуговых учреждений и мест отдыха, расположенных вне военного городка.

Дисциплинарный арест является крайней мерой дисциплинарного воздействия и заключается в содержании военнослужащего в условиях изоляции на гарнизонной или войсковой (корабельной) гауптвахте. Дисциплинарный арест применяется к военнослужащему лишь в исключительных случаях и только за совершенный им грубый дисциплинарный проступок. Дисциплинарный арест назначается на срок до 30 суток за один или несколько грубых дисциплинарных проступков. В срок дисциплинарного ареста засчитывается срок задержания военнослужащего. Во время отбывания дисциплинарного ареста военнослужащий не может быть исключен из списков личного состава воинской части. Дисциплинарный арест не применяется к офицерам, военнослужащим, не приведенным к Военной присяге (не принесшим обязательство), военнослужащим, не достигшим 18-летнего возраста, и военнослужащим женского пола. Дисциплинарный арест исполняется только в отношении военнослужащего, который по состоянию здоровья может содержаться под дисциплинарным арестом. Время отбывания дисциплинарного ареста в срок военной службы не засчитывается.

Дисциплинарное взыскание - **лишение нагрудного знака отличника** - объявляется приказом командира воинской части и исполняется в отношении: солдат и матросов - перед строем воинской части; сержантов и старшин - перед строем сержантов и старшин.

Дисциплинарное взыскание - **снижение в воинской должности** - применяется в отношении всех военнослужащих, объявляется приказом командира воинской части и исполняется без согласия военнослужащего на перемещение на нижестоящую воинскую должность.

Дисциплинарное взыскание - **снижение в воинском звании ефрейтора** (старшего матроса), **в том числе и со снижением в воинской должности** - объявляется приказом командира воинской части. Военнослужащему, к которому применено дисциплинарное взыскание - снижение в воинском звании при объявлении взыскания определяется время для замены соответствующих знаков различия. Запрещаются срывание погон, срезание нашивок и другие действия, унижающие личное достоинство военнослужащего.

Дисциплинарное взыскание - **досрочное увольнение с военной службы в связи с невыполнением условий контракта** - применяется в отношении военнослужащего, проходящего военную службу по контракту, за невыполнение им условий контракта и исполняется без его согласия. Если на момент досрочного увольнения военнослужащий не выслужил установленный срок военной службы по призыву, он направляется для прохождения военной службы по призыву с зачислением двух месяцев военной службы по контракту за один месяц военной службы по призыву

Ответственность военнослужащих.

1 учебный вопрос: «Виды юридической ответственности». В ст. 28 ФЗ «О статусе военнослужащих» определено, что военнослужащие несут дисциплинарную, административную, материальную, гражданско-правовую и уголовную ответственность.

По общему правилу за совершенное правонарушение военнослужащие должны привлекаться к одному виду ответственности. Однако законодательство в ряде случаев допускает применение к военнослужащему нескольких видов юридической ответственности за одно правонарушение. Например, военнослужащие, подвергнутые дисциплинарному взысканию в связи с совершением правонарушения, не освобождаются от уголовной ответственности за это правонарушение. В случае совершения правонарушения, связанного с причинением материального ущерба, военнослужащие возмещают ущерб независимо от привлечения к иным видам ответственности.

2 учебный вопрос: «Дисциплинарная ответственность военнослужащих».

Дисциплинарная ответственность возлагается на военнослужащих за проступки, связанные с нарушением воинской дисциплины, норм морали и военной чести. Она изложена в Дисциплинарном уставе ВС РФ.

Воинская дисциплина есть строгое и точное соблюдение всеми военнослужащими порядка и правил, установленных федеральными конституционными законами, федеральными законами, общевоинскими уставами Вооружённых Сил Российской Федерации, иными нормативными правовыми актами Российской Федерации и приказами (приказаниями) командиров (начальников).

Правила воинской дисциплины распространяются и на поведение военнослужащих в общественных местах во внеслужебное время. В дисциплинарном уставе отсутствует исчерпывающий перечень воинских дисциплинарных проступков и соответственно описание их объективной стороны. В ДУ ВС РФ (п. 1 приложения № 7) содержатся лишь виды (по существу, названия) грубых дисциплинарных проступков военнослужащих.

К грубым дисциплинарным проступкам относятся:

-нарушение уставных правил взаимоотношений между военнослужащими; -самовольное оставление воинской части или установленного за пределами воинской части места военной службы военнослужащим, проходящим военную службу по призыву (за исключением офицеров); -неявка в срок без уважительных причин на службу при увольнении из расположения воинской части или с корабля на берег, при назначении, переводе, а также из командировки, отпуска или лечебного учреждения; -отсутствие военнослужащего, проходящего военную службу по контракту, или офицера, проходящего военную службу по призыву, в воинской части или установленном за пределами воинской части месте военной службы без уважительных причин более четырех часов подряд в течение установленного ежедневного служебного времени; -уклонение от исполнения обязанностей военной службы; -нарушение правил несения боевого дежурства (боевой службы); -нарушение правил несения пограничной службы; -нарушение уставных правил караульной службы; -нарушение уставных правил несения внутренней службы; нарушение уставных правил патрулирования в гарнизоне; -нарушение правил несения службы по охране общественного порядка и обеспечению общественной безопасности; -умышленное уничтожение, повреждение, порча, незаконное расходование или использование военного имущества; -уничтожение или повреждение по неосторожности военного имущества; -нарушение правил сбережения вверенного для служебного пользования военного имущества, повлекшее по неосторожности его утрату или повреждение; -нарушение правил обращения с оружием, боеприпасами, радиоактивными материалами, взрывчатыми или иными веществами и предметами, представляющими повышенную опасность для окружающих, военной техникой или правил эксплуатации военной техники, повлекшее по неосторожности причинение вреда здоровью человека, уничтожение, повреждение или утрату военного имущества либо иные вредные последствия; -нарушение правил управления транспортными средствами или их эксплуатации, повлекшее по неосторожности причинение вреда здоровью человека, повреждение военного имущества либо иные вредные последствия; -исполнение обязанностей военной службы в состоянии опьянения, а также отказ военнослужащего от прохождения медицинского освидетельствования на состояние опьянения; -непринятие командиром в пределах его компетенции необходимых мер по предупреждению или пресечению дисциплинарного проступка, совершенного подчиненным ему по службе военнослужащим, привлечению военнослужащего к дисциплинарной ответственности за совершение дисциплинарного проступка либо по устранению

причин и условий, способствовавших его совершению, а равно сокрытие командиром информации о совершении подчиненным ему по службе военнослужащим преступления, административного правонарушения или дисциплинарного проступка; - административное правонарушение, за которое военнослужащий в соответствии с Кодексом Российской Федерации об административных правонарушениях несет дисциплинарную ответственность.

Дисциплинарными проступками признаются любые нарушения воинской дисциплины или общественного порядка независимо от того, в какой форме они совершены, каким способом и т.д. К военнослужащему могут применяться следующие виды дисциплинарных взысканий: - выговор; - строгий выговор; - лишение очередного увольнения из расположения воинской части или с корабля на берег; - лишение нагрудного знака отличника; - предупреждение о неполном служебном соответствии; - снижение в воинской должности; - снижение в воинском звании на одну ступень; - снижение в воинском звании на одну ступень со снижением в воинской должности; - досрочное увольнение с военной службы в связи с невыполнением условий контракта; - дисциплинарный арест.

3 учебный вопрос: «Административная ответственность военнослужащих».

Административная ответственность заключается в применении к военнослужащим за совершение отдельных административных правонарушений административных наказаний на общих основаниях.

Статья 2.5 КоАП РФ устанавливает исчерпывающий перечень правонарушений, за совершение которых военнослужащие привлекаются к административной ответственности на общих основаниях:

а) законодательства о выборах и референдумах; б) законодательства в области обеспечения санитарно-эпидемиологического благополучия населения; в) правил дорожного движения; г) требований пожарной безопасности вне места службы; д) законодательства об охране окружающей природной среды; е) таможенных правил; ж) правил режима Государственной границы РФ, пограничного режима, режима в пунктах пропуска через Государственную границу РФ; з) в области налогов, сборов и финансов; и) выразившиеся в невыполнении законных требований прокурора, следователя, лица, производящего дознание, или должностного лица, осуществляющего производство по делу об административном правонарушении.

В установленных административным законодательством случаях военнослужащие за административные правонарушения несут дисциплинарную ответственность в порядке, определенном общевоинскими уставами.

4 учебный вопрос: «Материальная ответственность военнослужащих».

Материальная ответственность предусмотрена для военнослужащих за материальный ущерб, причиненный государству при исполнении обязанностей военной службы.

Основания изложены в Федеральном законе от 12 июля 1999 г. N 161-ФЗ «О материальной ответственности военнослужащих». Основанием материальной ответственности военнослужащих является противоправное деяние военнослужащих, причинившее реальный ущерб имуществу воинской части, за совершение которого предусмотрена материальная ответственность

Имущество может быть утрачено, например, при его похищении, потере. Реальный ущерб включает, помимо стоимости утраченного или поврежденного имущества, также расходы на восстановление, приобретение утраченного или поврежденного имущества, которые произвела или должна произвести воинская часть. Военное законодательство в зависимости от размера возмещаемого ущерба различает два вида материальной ответственности военнослужащих: ограниченную и полную. Ограниченная материальная ответственность. Данный вид материальной ответственности заключается в обязанности военнослужащего возместить реальный ущерб, но не свыше установленного законодательством предела. Полная материальная ответственность военнослужащих заключается в обязанности военнослужащего возместить в полном размере ущерб, причиненный по его вине, независимо от какого-либо предела. Она наступает в случаях, когда ущерб причинен имуществу переданному под отчет для хранения, имеется состав преступления, умысел или военнослужащим, добровольно приведшим себя в состояние опьянения. Федеральный закон «О материальной ответственности военнослужащих»

предусматривает три вида порядка возмещения ущерба: а) добровольный. б) по приказу командира. в) судебный.

5 учебный вопрос: «Гражданско-правовая ответственность военнослужащих». Гражданско-правовая ответственность заключается в применении предусмотренных гражданским законодательством мер воздействия, имеющих, как правило, имущественный характер, за совершение гражданского правонарушения. Военнослужащие за совершение гражданско-правовых проступков привлекаются к ответственности на общих основаниях. К ним могут быть применены в установленном гражданским законодательством порядке любые меры гражданско-правовой ответственности. Однако, в тех случаях, когда вред личности или имуществу гражданина, а также имуществу, не находящемуся в федеральной собственности и не закрепленному за воинскими частями, причиняется военнослужащим при исполнении им обязанностей военной службы, ответственность за причинение такого вреда возлагается на воинскую часть, в которой военнослужащий проходит военную службу

6 учебный вопрос: «Уголовная ответственность военнослужащих». Уголовная ответственность является наиболее строгим видом юридической ответственности и устанавливается Уголовным кодексом РФ, принятым 24 мая 1996 г. (ред. 23.06.16.) Военнослужащие на общих со всеми гражданами основаниях привлекаются к ответственности за убийство, кражу, хулиганство и другие преступления. В отечественном уголовном законодательстве традиционно существует ряд норм, образующих военно-уголовное законодательство Российской Федерации. Уголовная ответственность военнослужащих за преступления против военной службы предусмотрена в главе 33 разделах XI "Особенной части" УК РФ (статьи 331-352). Это преступления против установленного порядка прохождения военной службы, совершенные военнослужащими, проходящими военную службу по призыву либо по контракту, а также гражданами, пребывающими в запасе, во время прохождения ими военных сборов. Преступления против военной службы разделяются на следующие 4 группы

Преступления против порядка подчиненности и уставных правил взаимоотношений между военнослужащими (статьи 332-336 УК РФ); - Неисполнение приказа -Сопrotивление начальнику или принуждение его к нарушению обязанностей военной службы. -Насильственные действия в отношении начальника -Нарушение уставных правил взаимоотношений между военнослужащими при отсутствии между ними отношений подчиненности (связанное с унижением чести и достоинства или издевательством над потерпевшим либо сопряженное с насилием, -наказывается содержанием в дисциплинарной воинской части на срок до двух лет или лишением свободы на срок до трех лет. Оскорбление военнослужащего.

Уклонение от исполнения обязанностей военной службы (статьи 337-339); - Самовольное оставление части или места службы(а равно неявка в срок без уважительных причин на службу при увольнении из части, при назначении, переводе, из командировки, отпуска или медицинской организации продолжительностью свыше двух суток, но не более десяти суток, совершенные военнослужащим, проходящим военную службу по призыву, - наказываются арестом на срок до шести месяцев или содержанием в дисциплинарной воинской части на срок до одного года.) - Дезертирство (срок до семи лет, с оружием, вверенным по службе, а равно дезертирство, совершенное группой лиц по предварительному сговору или организованной группой, - срок до десяти лет.) -Уклонение от исполнения обязанностей военной службы путем симуляции болезни или иными способами (То же деяние, совершенное в целях полного освобождения от исполнения обязанностей военной службы, -наказывается лишением свободы на срок до семи лет.) Нарушение правил несения специальных служб (статьи 340-344 УК РФ); - Нарушение правил несения боевого дежурства. Нарушение правил несения пограничной службы. -Нарушение уставных правил караульной службы. -Нарушение правил несения службы по охране общественного порядка и обеспечению общественной безопасности -Нарушение уставных правил несения внутренней службы и патрулирования в гарнизоне

Преступления против порядка бережения военного имущества, обращения с оружием, правил эксплуатации военной техники (статьи 345-352 УК РФ). -Оставление погибающего военного корабля -Умышленные уничтожение или повреждение военного имущества -

Уничтожение или повреждение военного имущества по неосторожности (наказываются штрафом в размере до двухсот тысяч рублей или в размере заработной платы или иного дохода осужденного за период до восемнадцати месяцев, либо ограничением по военной службе на срок до двух лет, либо арестом на срок до шести месяцев, либо содержанием в дисциплинарной воинской части на срок до двух лет, либо лишением свободы на срок до двух лет.) Утрата военного имущества -Нарушение правил обращения с оружием и предметами, представляющими повышенную опасность для окружающих -Нарушение правил вождения или эксплуатации машин -Нарушение правил полетов или подготовки к ним -Нарушение правил кораблевождения

Глава 34. ПРЕСТУПЛЕНИЯ ПРОТИВ МИРА И БЕЗОПАСНОСТИ ЧЕЛОВЕЧЕСТВА

-Статья 353. Планирование, подготовка, развязывание или ведение агрессивной войны (наказываются лишением свободы на срок от семи до пятнадцати лет.) -Статья 354. Публичные призывы к развязыванию агрессивной войны -Статья 354.1. Реабилитация нацизма (наказываются штрафом в размере до трехсот тысяч рублей или в размере заработной платы или иного дохода осужденного за период до двух лет, либо принудительными работами на срок до трех лет, либо лишением свободы на тот же срок.) -Статья 355. Разработка, производство, накопление, приобретение или сбыт оружия массового поражения -Статья 356. Применение запрещенных средств и методов ведения войны -Статья 357. Геноцид -Статья 358. Экоцид -Статья 359. Наемничество-Статья 360. Нападение на лиц или учреждения, которые пользуются международной защитой

Место: учебный класс.

Время: 1 час

Используемые учебные пособия: учебник ОБЖ, устав внутренней службы, дисциплинарный устав.

Обеспечение практического занятия ТСО: компьютер, проектор, экран, видеофильмы, раздаточный материал.

ЛИТЕРАТУРА

Основные источники:

1. Основы Безопасности Жизнедеятельности: учебник / Н.В. Косолапова, Н.А. Прокопенко. – 3-е изд., стер. – М.: изд. центр «Академия», 2021
2. Безопасность жизнедеятельности: Учебник для студ. сред.проф. учеб. заведений / Э.А. Арустамов, Н.В. Косолапова, Н.А. Прокопенко, Г.В. Гуськов. – 10-е изд., стер. – М.: Издательский центр «Академия», 2017
3. Первая медицинская помощь: учеб.пособие для студ. учреждений сред. проф. образования / [П.В. Глыбочко и др.]. – М.: Издательский центр «Академия», 2017.
4. Основы безопасности жизнедеятельности: учебник для учреждений сред.проф. образования / Н.В. Косолапова, Н.А. Прокопенко. – 5-е изд., стер. – М.: Издательский центр «Академия», 2013 г.
5. Общевоинские уставы ВС РФ, 2007 г.
6. Боевой устав ВС РФ (часть 3) – Взвод, отделение, танк.
7. Наставления по стрелковому оружию и ручным гранатам.